

## LENTE/ZOMER 2024

# ELZET

NIEUW

## NIEUW!

Werfpuntratels met 2 verschillende sleutelmaten

Veel gebruikt in scheepvaart, steigerbouw, industrie en podium opbouw

- Centreerpunt aan de achterzijde
- Dubbel 6-kant
- Robuuste afwerking
- Gefosfateerd



Verzonken middenbout, Beschadigt niet bij slaan met ratel!

Met bevestigingsgat voor valkoord!

Artikel	Afmeting	Prijs €
RWP10X13	10x13mm L=235mm	22,-
RWP13X17	13x17mm L=270mm	24,-
RWP17X19	17x19mm L=310mm	29,-
RWP17X21	17x21mm L=310mm	29,-
RWP19X21	19x21mm L=310mm	29,-
RWP19X22	19x22mm L=310mm	29,-
RWP19X24	19x24mm L=350mm	35,-
RWP22X24	22x24mm L=350mm	35,-
RWP24X27	24x27mm L=350mm	38,-
RWP24X30	24x30mm L=395mm	52,-
RWP27X30	27x30mm L=395mm	53,-
RWP27X32	27x32mm L=395mm	56,-
RWP30X32	30x32mm L=395mm	57,-
RWP36X41	36x41mm L=455mm	79,-



NIEUW

### Sadu 1.0mm INOX schijven

- Al tien jaar de best verkochte 1.0mm schijven uit het Sadu assortiment.
- Per 10 stuks in attractieve en multifunctionele blikjes.

Bestelnr.	Maat mm	Prijs €
010503B	115x1.0	6,50
010504B	125x1.0	7,95



NIEUW

### Sadu 1.0mm INOX schijven

- Al tien jaar de best verkochte 1.0mm schijven uit het Sadu assortiment.
- VPE 25 stuks (prijs per stuk)

Bestelnr.	Maat mm	Prijs €
010352B	115x1.0	0,60
010353B	125x1.0	0,80



NIEUW

### Sadu doorslijpschijven

- Algemeen inzetbare doorslijpschijven voor snel snijden en een goede standtijd. Deze prijs gunstige schijven zijn inzetbaar voor alle soorten metaal.

Bestelnr.	Maat mm	Prijs €
010335B	115x2.5	0,65
010336B	125x2.5	0,69
010113A	180x3.0	1,35
010114A	230x3.0	1,80



NIEUW

### Sadu afbraamschijven

- Algemeen inzetbare harde afbraamschijven met een uitstekende standtijd. Inzetbaar voor alle soorten metaal.

Bestelnr.	Maat mm	Prijs €
010116A	115x6.0	0,95
010117A	125x6.0	1,10
010118A	180x6.0	2,10
010119A	230x6.0	3,05



NIEUW

### Sadu Lamellenschijven

- Met glasfiber drager voor een gelijkmatig slijpbeeld tot aan de laatste korrel. Bruine uitvoering met taaiharde korrel voor de bewerking van metaal en hout. Schuine uitvoering.

Bestelnr.	Omschrijving	Prijs €
020125A	115X22mm K40	2,10
020126A	115X22mm K60	2,10
020127A	115X22mm K80	2,10
020129A	115X22mm K120	2,30
020130A	125x22mm K40	2,30
020131A	125x22mm K60	2,30
020132A	125x22mm K80	2,30
020134A	125x22mm K120	2,30



NIEUW

### Sadu lamellenschijven RVS

- Met glasfiber drager voor een gelijkmatig slijpbeeld tot aan de laatste korrel. Blauwe uitvoering voor de bewerking van staal en edelstaal (RVS). Schuine uitvoering.

Bestelnr.	Omschrijving	Prijs €
020142A	115X22mm K40	2,20
020143A	115X22mm K60	2,20
020144A	115X22mm K80	2,20
020146A	115X22mm K120	2,20
020147A	125x22mm K40	2,45
020148A	125x22mm K60	2,45
020149A	125x22mm K80	2,45
020166B	125x22mm K120	2,45



NIEUW

### Sadu rechte komborstel

- Gehard en getordeerd staaldraad 0,5mm
- Aansluiting M14
- Agressieve werking

Bestelnr.	Maat mm	Prijs €
080267S	65	5,35
080269S	80	7,65
080271S	100	11,20



NIEUW

### Sadu schuine komborstel

- Gehard en gegolfd staaldraad 0,3mm
- Aansluiting M14
- Minder agressieve werking

Bestelnr.	Maat mm	Prijs €
080250S	60	2,65
080254S	80	3,35
080256S	100	5,05



### Sadu schuine kegelborstel

- Gehard en getordeerd staaldraad 0,5mm
- Aansluiting M14
- Agressieve werking

Bestelnr.	Maat mm	Prijs €
080704S	100	4,40



NIEUW

### Sadu penseelborstel met stift

- Gegolfd staaldraad 0,3mm
- Stift 6mm
- Minder agressieve werking

Bestelnr.	Maat mm	Prijs €
080119S	17	1,90
080881S	25	2,00



NIEUW

### Sadu schuine kegelborstel

- Gehard en gegolfd staaldraad 0,3mm
- Aansluiting M14
- Minder agressieve werking

Bestelnr.	Maat mm	Prijs €
080882S	100	4,25



NIEUW

### Sadu vlakke rondborstel

- Getordeerd staaldraad 0,3mm
- Boring 30mm
- Met reduceerringen 13/15/16/20mm en 3/4"/7/8"/1"
- Minder agressieve werking

Bestelnr.	Maat mm	Prijs €
080234S	150	7,55



NIEUW

### Sadu vlakke stiftborstel

- Gegolfd staaldraad 0,3mm of V2A 0,2mm
- Stift 6mm
- Minder agressieve werking

Bestelnr.	Maat mm	Prijs €
080090S	50	3,05
080092S	75	3,10



NIEUW

### Sadu vlakke stiftborstel

- Gegolfd staaldraad 0,2/0,3mm
- Stift 6mm
- Minder agressieve werking

Bestelnr.	Maat mm	Prijs €
080714S	75 (0,2)	2,35
080715S	75 (0,3)	2,25
080717S	100 (0,2)	2,75
080718S	100 (0,3)	2,65



NIEUW

### Sadu komborstel met stift

- Gegolfd staaldraad 0,2/0,3mm
- Stift 6mm
- Minder agressieve werking

Bestelnr.	Maat mm	Prijs €
080719S	50 (0,2)	2,35
080720S	50 (0,3)	2,25
080721S	75 (0,2)	2,95
080722S	75 (0,3)	2,65



NIEUW

**SAOU diamantschijven**

- Turbo gesegmenteerd.
- t.b.v. steen.

Bestelnr.	Maat mm	Prijs €
061451B	115	6,95
061452B	125	7,35
061453B	230	29,00



NIEUW

**SAOU diamantschijven**

- Gesegmenteerd.
- t.b.v. beton, dakpannen, tegels.

Bestelnr.	Maat mm	Prijs €
061457B	115	6,15
061458B	125	6,85
061459B	230	27,00



NIEUW

**SAOU diamantschijven**

- Gesloten rand.
- t.b.v. tegels.

Bestelnr.	Maat mm	Prijs €
061463B	115	5,25
061464B	125	5,95
061465B	230	21,75



NIEUW

**SAOU diamantschijven**

- Gesegmenteerd.
- Voor abrasieve materialen zoals kalkzandsteen, asfalt, estrich, etc.

Bestelnr.	Maat mm	Prijs €
061469B	115	6,15
061470B	125	6,85
061471B	230	27,00



NIEUW

**SAOU CER-P diamantschijven**

- Superdunne schijf van 1,2mm
- Met koelgaten
- Segmenthoogte 10mm
- Fijne, snelle en zuivere snede
- Keramiek, (vloer)tegels, graniet, etc.

Bestelnr.	Maat mm	Prijs €
063261B	115	22,75
063259B	125	24,95



NIEUW

**SAOU SLIM FAST diamantschijven**

- Superdunne schijf van 1,2mm
- Met koelgaten
- Segmenthoogte 10mm
- Fijne, snelle en zuivere snede
- Natuur- en kunststeen, marmer, tegels, gipsplaten, profielen

Bestelnr.	Maat mm	Prijs €
061593B	115	17,50
061594B	125	20,50



NIEUW

**SAOU MULTIBLADE diamantschijven**

- Metaal, beton, hout en kunststof

Bestelnr.	Maat mm	Prijs €
065184B	115	20,25
065182B	125	23,50



NIEUW

**SAOU polycristaline diamant cirkelzaagbladen**

- Zeer hoge levensduur t.o.v. gewone HM cirkelzaagbladen
- Schokbestendig, zuiver en snel.
- Cementgebonden platen, hardhout, laminaat, Corian, Duoplast, Eternit, Formica, gipsplaat (waterbestendig, geluidsisolerend, brandwerend), Glasal, Herklit, HPL, Trespa

Bestelnr.	Maat mm	Prijs €
091526B	160x20 T=4	38,00
091536B	190x30 T=4	42,00
091528B	230x30 T=4	49,00
091530B	250x30 T=6	93,00
091531B	300x30 T=8	133,00



NIEUW

**SAOU diamant schuurblokjes**

- Zeer geschikt voor massief hout, triplex, spaanplaat, bekisting

Bestelnr.	Maat mm		Prijs €
061901B	90x55	K60	14,95
061902B	90x55	K120	14,95
061903B	90x55	K200	14,95
061904B	90x55	K400	14,95



NIEUW

**SAOU HM cirkelzaagbladen Wisseltand**

- Zeer geschikt voor massief hout, triplex, spaanplaat, bekisting
- Ook geschikt voor (gelamineerd of gefineerd) spaanplaat, Ytong

Bestelnr.	Maat mm	Prijs €
090298A	160x20 Z=24	19,95
090319A	182x30 Z=24	21,50
090330A	190x30 Z=24	22,50
091447B	190x30 Z=48	34,50
091185B	210x30 Z=30	35,50
090078A	250x30 Z=24	20,50
090080A	250x30 Z=48	26,00
090085A	300x30 Z=48	64,00



NIEUW

**SAOU HM cirkelzaagbladen Wisseltand**

- Zeer geschikt voor massief hout en brandhout
- Ook geschikt voor triplex en Ytong

Bestelnr.	Maat mm		Prijs €
091168B	216x30	WZ24 Neg.	24,00
091171B	235x30/25	WZ24	25,50
090084A	300x30	WZ36	59,00



NIEUW

**SAOU HM cirkelzaagbladen Wisseltand**

- Zeer geschikt voor Triplex, (gelamineerd en gefineerd) spaanplaat
- Ook geschikt voor bekistingen

Bestelnr.	Maat mm		Prijs €
090299A	160x20	WZ48	28,50
090341A	210x30	WZ48	48,00
090344A	216x30	WZ48 neg.	36,00
090345A	216x30	WZ60 neg.	42,00
090081A	250x30	WZ60	53,00



NIEUW

**SAOU HM cirkelzaagbladen Wisseltand**

- Zeer geschikt voor massief hout, brandhout, hout met nagels, triplex, spaanplaat, cementgebonden plaat, Ytong
- Ook geschikt voor Gelamineerd spaanplaat en mineraal gebonden platen

Bestelnr.	Maat mm	Prijs €
091207B	235x30 Z=34	30,00
090362A	235x30 Z=48	37,50



NIEUW

**SAOU HM cirkelzaagbladen TF negatief**

- Zeer geschikt voor aluminium profielen en non ferro metalen
- Ook voor hout met nagels, triplex, (gelamineerd) spaanplaat, cementgebonden plaat

Bestelnr.	Maat mm	Prijs €
090043A	160x20 Z=42	30,00
090047A	182x30 Z=48	36,00
090049A	190x30 Z=54	40,00
090051A	210x30 Z=54	42,50
090053A	232,5x30 Z=62	46,50



NIEUW

**SAOU HM cirkelzaagbladen voor accu machines**

- Zeer dunne schijven, uitermate geschikt voor accu cirkelzaagmachines
- Zeer geschikt voor alle soorten hout

Bestelnr.	Maat mm	Prijs €
091588B	165x1,1/1,7x20 Z=24	13,50
091587B	165x1,1/1,7x20 Z=36	14,75
091589B	165x1,0/1,45x20 Z=56	17,75
091591B	184x1,1/1,7x20 Z=24	14,00
091590B	184x1,1/1,7x20 Z=40	16,00
091592B	190x1,4/2,0x30 Z=40	17,50



NIEUW

SPECIAL VOOR ACCU MACHINES

NIEUW



Handborstels plastic handvat

Bestelnr.	Uitvoering	Prijs €
080173S	Staal (rood)	1,65
080174S	RVS (groen)	2,25
080175S	Messing (geel)	1,65



NIEUW



Handborstels houten handvat

Bestelnr.	Uitvoering	Prijs €
080158S	3 Rijen staal	1,20
080159S	4 Rijen staal	1,35
080160S	5 Rijen staal	1,90
080163S	3 Rijen RVS	2,80
080164S	4 Rijen RVS	3,15



Pozidriv krachtbits 1/4" IMPACT

- Uitvoering: Slagbits met een elastische torsie zone.
- Toepassing: Speciaal voor het gebruik op impact- of slagschroevendraaiers.
- Verpakkingseenheid: 3 per verpakking



MAGNA

Bestelnr.	+	—	Type	Merk	Prijs per set van 3
232311	PZ1	35	IMPACT	MAGNA	€ 11,00
232312	PZ2	35	IMPACT	MAGNA	€ 11,00
232313	PZ3	35	IMPACT	MAGNA	€ 11,00

Phillips insertbits 1/4" IMPACT

- Uitvoering: Slagbits met een elastische torsie zone.
- Toepassing: Speciaal voor het gebruik op impact- of slagschroevendraaiers.
- Verpakkingseenheid: 3 per verpakking



MAGNA

Bestelnr.	+	—	Type	Merk	Prijs per set van 3
232301	PH1	35	IMPACT	MAGNA	€ 11,00
232302	PH2	35	IMPACT	MAGNA	€ 11,00
232303	PH3	35	IMPACT	MAGNA	€ 11,00

Torx krachtbits 1/4" IMPACT

- Uitvoering: Slagbits met een elastische torsie zone.
- Toepassing: Speciaal voor het gebruik op impact- of slagschroevendraaiers
- Verpakkingseenheid: 3 per verpakking



MAGNA

Bestelnr.	✳	—	Type	Merk	Prijs per set van 3
232322	TX15	35	IMPACT	MAGNA	€ 13,60
232323	TX20	35	IMPACT	MAGNA	€ 13,60
232324	TX25	35	IMPACT	MAGNA	€ 13,60
232325	TX30	35	IMPACT	MAGNA	€ 13,60
232326	TX40	35	IMPACT	MAGNA	€ 13,60

Pozidriv insert bits 1/4" klassieke vorm

EXTRA HARD

- Uitvoering: Standaard harde schroefbits met een klassieke vorm.
- Toepassing: Waar hoge eisen aan slijtvastheid gesteld worden en wanneer taaie bits te snel torderen. Voor zachte materialen zoals hout en algemene bouwmaterialen.
- Verpakkingseenheid: 10 per verpakking



MAGNA

Bestelnr.	+	—	Type	Merk	Prijs per set van 10
232411	PZ1	25	X Hard	MAGNA	€ 9,20
232412	PZ2	25	X Hard	MAGNA	€ 9,20
232413	PZ3	25	X Hard	MAGNA	€ 9,20

Phillips insert bits 1/4" klassieke vorm HARD

- Uitvoering: Standaard harde schroefbits met een klassieke vorm.
- Toepassing: Waar hoge eisen aan slijtvastheid gesteld worden en wanneer taaie bits te snel torderen. Voor zachte materialen zoals hout en algemene bouwmaterialen.
- Verpakkingseenheid: 10 per verpakking



MAGNA

Bestelnr.	+	—	Type	Merk	Prijs per set van 10
232401	PH1	25	X Hard	MAGNA	€ 9,20
232402	PH2	25	X Hard	MAGNA	€ 9,20
232403	PH3	25	X Hard	MAGNA	€ 9,20

Torx insert bits 1/4" klassieke vorm HARD

- Uitvoering: Standaard harde schroefbits met een klassieke vorm.
- Toepassing: Waar hoge eisen aan slijtvastheid gesteld worden en wanneer taaie bits te snel torderen. Voor zachte materialen zoals hout en algemene bouwmaterialen.
- Verpakkingseenheid: 5 per verpakking



MAGNA

Bestelnr.	✳	—	Type	Merk	Prijs per set van 5
232421	TX10	25	X Hard	MAGNA	€ 9,80
232422	TX15	25	X Hard	MAGNA	€ 9,80
232423	TX20	25	X Hard	MAGNA	€ 9,80
232424	TX25	25	X Hard	MAGNA	€ 9,80
232425	TX30	25	X Hard	MAGNA	€ 9,80
232426	TX40	25	X Hard	MAGNA	€ 9,80

Zaagsnede insert bits 1/4" klassieke vorm HARD

- Uitvoering: Standaard harde schroefbits met een klassieke vorm.
- Toepassing: Waar hoge eisen aan slijtvastheid gesteld worden en wanneer taaie bits te snel torderen. Voor zachte materialen zoals hout en algemene bouwmaterialen.
- Verpakkingseenheid: 3 per verpakking



MAGNA

Bestelnr.	—	—	—	Type	Merk	Prijs per set van 3
232461	0.5	4	25	X Hard	MAGNA	€ 3,71
232462	0.6	4.5	25	X Hard	MAGNA	€ 3,71
232463	0.8	5.5	25	X Hard	MAGNA	€ 3,71
232464	1	5.5	25	X Hard	MAGNA	€ 3,71
232465	1.2	8	25	X Hard	MAGNA	€ 3,71
232466	1.6	8	25	X Hard	MAGNA	€ 3,71

Pozidriv en Phillips krachtbits 1/4" HARD

- Uitvoering: Standaard harde schroefbits met een klassieke vorm. ACR bits hebben een extra geribbelde punt voor betere grip.
- Toepassing: Waar hoge eisen aan slijtvastheid gesteld worden en wanneer taaie bits te snel torderen. Voor zachte materialen zoals hout en algemene bouwmaterialen.
- Verpakkingseenheid: 5 per verpakking

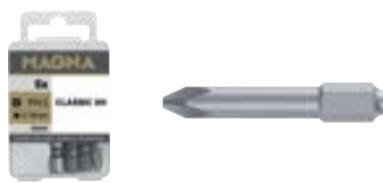

MAGNA

Bestelnr.	+	—	Type	Merk	Prijs per set van 5
232441	PZ1	50	X Hard	MAGNA	€ 7,65
232442	PZ2	50	X Hard	MAGNA	€ 7,65
232443	PZ3	50	X Hard	MAGNA	€ 7,65

Bestelnr.	+	—	Type	Merk	Prijs per set van 5
232431	PH1	50	X Hard	MAGNA	€ 7,65
232432	PH2	50	X Hard	MAGNA	€ 7,65
232433	PH3	50	X Hard	MAGNA	€ 7,65

Torx krachtbits 1/4" klassieke vorm HARD

- Uitvoering: Standaard harde schroefbits met een klassieke vorm.
- Toepassing: Waar hoge eisen aan slijtvastheid gesteld worden en wanneer taaie bits te snel torderen. Voor zachte materialen zoals hout en algemene bouwmaterialen.
- Verpakkingseenheid: 3 per verpakking

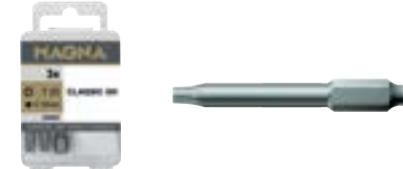

MAGNA

Bestelnr.	✳	—	Type	Merk	Prijs per set van 3
232451	TX10	50	X Hard	MAGNA	€ 13,40
232452	TX15	50	X Hard	MAGNA	€ 13,40
232453	TX20	50	X Hard	MAGNA	€ 13,40
232454	TX25	50	X Hard	MAGNA	€ 13,40
232455	TX30	50	X Hard	MAGNA	€ 13,40
232456	TX40	50	X Hard	MAGNA	€ 13,40



**Cobit bitset Impact Torsion**

- 7-delige set in kunststof box
- Inhoud: bits 1/4", 25mm: PH1/2, PZ1/2, TX20/25, magn. bithouder, met C-ring, 1/4" E6,3-60mm

Bestelnr. 05040 Prijs € 5,50



**Cobit bitset Torsion**

- 7-delige set in kunststof box
- Inhoud: bits 1/4", 25mm: PH1/2, PZ1/2, TX20/25, magn. bithouder, met C-ring, 1/4" E6,3-50mm

Bestelnr. 05041 Prijs € 3,95



**Cobit bitset Impact Torsion**

- 11-delige set in kunststof box
- Inhoud: bits 1/4", 25mm: PH1/2/3, PZ1/2/3, TX15/20/25/30, magn. bithouder, met C-ring, 1/4" E6,3-60mm

Bestelnr. 05043 Prijs € 8,50



**Cobit bitset Torsion**

- 11-delige set in kunststof box
- Inhoud: bits 1/4", 25mm: PH1/2/3, PZ1/2/3, TX15/20/25/30, magn. bithouder, met C-ring, 1/4" E6,3-50mm

Bestelnr. 05044 Prijs € 6,95



**Cobit bitset Torsion T-Rip**

- 11-delige set in kunststof box
- Inhoud: bits 1/4", 25mm: TX10/15(2)/20(2)/25(2)/30(2)/40, magn. bithouder, met C-ring, 1/4" E6,3-50mm

Bestelnr. 05045 Prijs € 7,00



**Cobit bitset Torsion**

- 33-delige set in kunststof box
- Inhoud: bits 1/4", 25mm: SL3/4/5/5/6/5, PZ1(2)/2(3)/3(2), PH1(2)/2(3)/3(2), HEX2/2,5/3/4/5/6, TX10/15(2)/20(2)/25/30/40, magn. bithouder, snelspan, 1/4" E6,3-60mm

Bestelnr. 05035 Prijs € 13,50

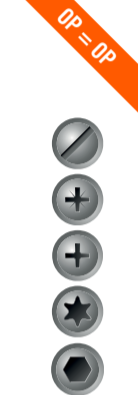

**Cobit bitset allround**

- 31-delige set in kunststof box
- Bevat de meest voorkomende 25mm bits in PZ, PH, zaagsnede, inbus, Torx.
- Met snelspan bithouder 60mm

Bestelnr. 02075 Prijs € 16,50



**Cobit bitset IMPACT**

- 23-delige set in kunststof box
- Bevat de meest voorkomende 25mm bits in PZ, PH, en Torx. Tevens PZ2/PH2/TX30/TX40 in 50mm lengte.
- Met IMPACT bithouder 60mm

Bestelnr. 02525 Prijs € 25,50



**Cobit assortiment allround**

- 26-delige set in kunststof box
- Bevat de meest voorkomende 25mm bits in PZ, PH, inbus en Torx met gat. 1/4" doppen 6/7/8/10/13mm, mini bitratel, verlengstuk, adapter en magnetische bithouder

Bestelnr. 02082 Prijs € 24,50



**Cobit assortiment allround**

- 26-delige set in kunststof box
- Bevat de meest voorkomende 25mm bits in PZ, PH, inbus en Torx met gat. 1/4" doppen 6/7/8/10/13mm, mini ratel, verlengstuk, adapter en magnetische bithouder

Bestelnr. 02078 Prijs € 27,50



**Cobit magnetische dopsleutelset IMPACT**

- 7-delige set in kunststof box
- Met geveerde magneet
- Sleutels voorzien van kleurcodering
- Inhoud 7-8-10-13mm en 1/4-3/8-5/16"
- Lengte 50mm

Bestelnr. 02437 Prijs € 29,50



**Cobit dopsleutelset voor kleurkop schroeven**

- 7-delige set in kunststof box
- Klemveer met kogeltje borgt de schroefkop
- Voor verzinkte-, gekleurde-, RVS- en kleurkopschroeven
- Inhoud 6-7-8-10mm en 1/4-3/8-5/16"
- Lengte 50mm

Bestelnr. 02443 Prijs € 21,95



**Cobit dopsleutelset met meeveermagneet**

- 7-delige set in kunststof box
- Inhoud 6-7-8-10mm en 1/4-3/8-5/16"
- Lengte 50mm

Bestelnr. 02239 Prijs € 19,50



**ELZET magnetische dopsleutelset metrisch**

- 6-delige set in kunststof box
- Inhoud 5,5-6-8-10-12-13mm
- Lengte 65mm

Bestelnr. 990481 Prijs € 22,50



**Cobit krachtbitset met 90mm lange bits en magn. bithouder**

- 20-delige set in kunststof box
- PH1/2/3 PZ1/2/3 TX10/15/20/25/30

Bestelnr. 02230 Prijs € 32,95



**Cobit bitset, 25 en 50mm en magn. bithouder**

- 39-delige set in kunststof box
- PH1/2/3 PZ1/2/3 TX10/15/20/25/30

Bestelnr. 02231 Prijs € 31,50



De enige echte én gepatenteerde GRABIT!! 's werelds nr. 1. Al 13 miljoen van verkocht

**Boa Grabit**

- Voor het uitdraaien van beschadigde schroeven en bouten
- 4-delige set
- Voor schroeven M4-M12
- Voor bouten M6 en M12
- In kunststof doosje

Bestelnr. 17061 Prijs € 19,50



**Famag haakse boor- en bithouder**

- 25Nm
- 1/4" aansluiting
- 1/4" opname voor boren en bitjes
- Met verstelbaar handvat
- Japans fabricaat

Bestelnr. 781598.750 Prijs € 79,00



**Boa Grabit**

- Voor het uitdraaien van beschadigde schroeven en bouten
- 2-delige set
- Voor schroeven M4-M8
- Voor bouten M6 en M8
- In kunststof doosje



Bestelnr. 17001 Prijs € 14,95

**Boa Grabit Micro**

- 4-delige set
- Voor boutjes en schroefjes M3-M6
- In kunststof doosje



Bestelnr. 17005 Prijs € 19,95



VOOR / NA HET SLIIPEN

**Drill Doctor 500 voor het slijpen van boren 2.5 t/m 13mm, 118° en 135° + splitpoint**

- De Drill Doctor DD500XIBM is het "kleine broertje" van de succesvolle DD750XIBM. Met zijn boorhouder heeft u een slijpbereik van ca. 2,5-13,0 mm. U kunt boren slijpen op 118° en op 135°. Ook kunt u de boren voorzien van een zogenaamde "split point". De DD500XIBM wordt gebruikt door de zeer serieuze thuisklusser, in auto-werkplaatsen en metaalbewerkende bedrijven. Eigenlijk overal waar HSS-boren tot 13.0mm worden gebruikt. Wordt geleverd in canvas transport tas.

Bestelnr. DD500XIBM Prijs € 219,00



VOOR / NA HET SLIIPEN

**Drill Doctor 750 voor het slijpen van boren 2.5 t/m 19mm, 115° t/m 140° + splitpoint**

- De DD750XIBM doet alles wat de DD500XIBM kan en meer! De Drill Doctor DD750XIBM is de top van de Drill Doctor product-reeks. Met zijn boorhouder heeft u een slijpbereik van ca. 2,5-19,0mm. Deze borenlijper zorgt ervoor dat u nergens meer met botte boren hoeft te werken. De DD750XIBM is voorzien van een instelbare slijphoek van 115° tot en met 140° en een variabele materiaal afname functie. Ook kunt u de boren voorzien van een zogenaamde "split point". Wordt geleverd in canvas transport tas.

Bestelnr. DD750XIBM Prijs € 269,00

**Cobit omschakelbare mini bitratel**

- Voor 1/4" bits
- Met 8mm veeltand sleuteltje
- Fijne uitvoering met ratel 72 tanden



Bestelnr. 02127 Prijs € 14,50

**ELZET security bitset**

- 33-delige bitset
- Groot aantal veiligheids bitjes
- Inbus en Torx met gat
- Tri-Wing, Torq-Set en Spanner bits



Bestelnr. 990479 Prijs € 15,00

**Outer Reamer afschuin-/afbraamfrees**

Geschikt voor draadeinden, bouten, rondstaf, buizen etc. in RVS, staal, koper, messing, fiberglas, harde kunststoffen en zelfs hout! Afbramen en afschuinen van 3-19mm en van 13 - 35 mm.



zie onze gebruiksfilm

- Dé handige afschuin-/afbraamfrees!
- Geschikt voor een (accu) boormachine
- Direct uit voorraad leverbaar
- In HSS-E en HM uitvoering leverbaar



Bij afname van 10 stuks per type + 1 gratis\*  
Bij afname van 25 stuks per type + 3 gratis\*  
\*Geldig voor alle uitvoeringen.

Bestelnr.	Artikel	Afmeting	Uitvoering	Prijs €
600.000	Outer Reamer	3-19mm	HSS-E	37,00
600.100	Outer Reamer Plus	3-19mm	HM	47,00
600.200	Outer Reamer Plus Large	13-35mm	HM	74,00
600.300	Outer Reamer Plus Extra Large	32-54mm	HM	104,00



VOOR / NA HET SLIIPEN

**Drill Doctor XP voor het slijpen van boren van 2.5 t/m 13mm - 118° + splitpoint**

- De Drill Doctor XP is het basis model van de borenlijpmachines, deze heeft een slijpbereik van 2,5-13,0mm. De XP heeft een voorinstelbare slijphoek van 118°. De XP slijpt dus alleen boren waarvan u de slijphoek heeft bepaald op 118°. Wordt geleverd in canvas transport tas.

Bestelnr. DDXPI Prijs € 115,00

**Spectools haakse schroevendraaiers**

- Deze haakse schroevendraaiers maken elke accuboormachine haaks en zijn te gebruiken i.c.m. alle 1/4" accessoires zoals, bits, boren, tappen, verzinktjes, etc.

Bestelnr.	Type	Prijs €
19SP-500	34 Nm	28,00
19HD-90	57 Nm	57,00



**Spectools bithouder haakse schroevendraaiër**

- L/R en afneembaar haaks voorzetstuk voor bevestiging op schroef-boormachine.

Bestelnr. 19SP-1001 Type 11Nm Prijs € 32,50



### MIB RVS schuifmaat DIN862 met momentblokkering

- Meetbereik 150mm
- Snavel 40mm
- Voorzien van schroefdraad tabel
- Nonius en scala matverchromd
- Nonius 1/20mm + 1/128"
- In etui

Bestelnr. 01001001  
Prijs € 26,50



MONOBLOCK



### MIB afschrijfliniaal

- Extra grote aanslaghaak
- Gehard en gezwart aluminium HRC63
- mm aanduiding
- Aflezing 0,05mm
- Krasbestendig

Bestelnr.	Lengte mm	Prijs €
05057030	200	31,00
05057031	250	33,00
05057032	300	34,00
05057033	500	61,00
05057034	800	69,00

EXTRA GROTE AANSLAGHAAK

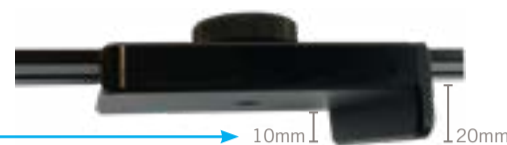

### MIB RVS schuifmaat DIN862 met vastzetschroef

- Meetbereik 150mm
- Snavel 40mm
- Voorzien van schroefdraad tabel
- Nonius en scala matverchromd
- Nonius 1/20mm + 1/128"
- In etui

Bestelnr. 01001002  
Prijs € 22,50



MONOBLOCK

### MIB flenswinkelhaak

- Staal geslepen en gegalvaniseerd

Bestelnr.	Lengte mm	Prijs €
03036090	300 x 300	25,00
03036091	400 x 400	31,00
03036092	500 x 500	34,00



### MIB afschrijfliniaal gehard aluminium

- Gehard en gezwart aluminium Hrc63
- Mm-scala met aflezing 0,05mm
- Nonius 1/20mm

Bestelnr.	Meetbereik mm	Prijs €
05057020	200	26,00
05057021	250	28,00
05057022	300	32,00



### MIB afschrijfliniaal

- Staal verchromd
- Geharde kraszijde
- Gestante mm-aanduiding

Bestelnr.	Lengte mm	Prijs €
05057005	200	24,00
05057006	250	25,00
05057007	300	27,00

### MIB gradenboog

- Gesmede uitvoering,
- Gepolijste- en geharde punten

Bestelnr.	Ø-boog x beenlengte mm	Prijs €
05058000	80 x 120	17,50
05058001	120 x 150	21,50
05058002	150 x 200	25,50
05058003	200 x 300	32,00



### MIB plaatwinkelhaak

- Geslepen, gegalvaniseerd staal

Bestelnr.	Lengte mm	Prijs €
03036030	100 x 70	6,00
03036031	150 x 100	7,00
03036032	200 x 130	8,00
03036033	250 x 160	10,00
03036034	300 x 180	12,00
03036035	400 x 230	15,00
03036036	500 x 280	17,00
03036037	600 x 330	20,00
03036038	700 x 375	25,00
03036039	1000 x 500	32,00

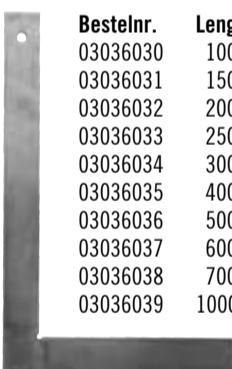

### MIB blokwinkelhaak

- Blank staal
- Geslepen, klasse II

Bestelnr.	Lengte mm	Prijs €
03042026	100 x 75	11,00
03042028	150 x 100	16,00
03042029	200 x 125	19,00
03042030	250 x 150	24,00
03042031	300 x 175	29,00
03042032	400 x 200	68,00
03042033	500 x 250	84,00

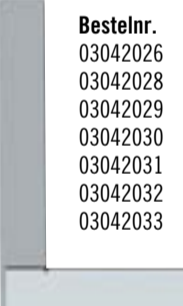

### MIB smidse winkelhaak met aanslag

- Geslepen, gegalvaniseerd staal

Bestelnr.	Lengte mm	Prijs €
03036041	100 x 70	9,00
03036042	150 x 100	10,00
03036043	200 x 130	12,00
03036044	250 x 160	15,00
03036045	300 x 180	18,00
03036046	400 x 230	21,00
03036047	500 x 280	29,00
03036048	600 x 330	41,50
03036049	750 x 375	55,50
03036050	1000 x 500	79,00

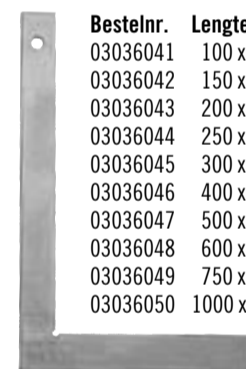

### MIB combinatie hoek- en gradenmeter

- Aflezing 300mm
- Schaalwaarde 0-180°
- Aflezing 1° kraspen
- Gradenboog en hoekhaak met libel

Bestelnr. 03047011  
Prijs € 69,00

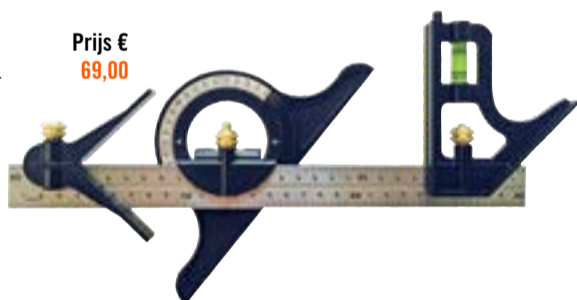

### MIB zwihaak met aluminium blok

- Robuust aluminium blok 30x11,5mm
- RVS blad 29x1,6mm

Bestelnr.	Lengte mm	Prijs €
03046035	250	17,00
03046036	300	19,00



### MIB RVS digitale schuifmaat (3V) DIN862 met glasliniaal

- Aflezing 0,01mm/0,0005"
- Mm/inch omstelbaar
- RVS
- Hold-functie
- RB5 data-uitgang
- In etui

Bestelnr.	Meetbereik mm	Snavel mm	Prijs €
02026195	150	40	39,00
02026196	200	50	69,00
02026197	300	60	109,00



### MIB RVS digitale schuifmaat (1,5V) DIN862 met rol en data-uitgang

- Meetbereik 150mm
- Snavel 40mm
- Aflezing 0,01mm/0,0005"
- Mm/inch omstelbaar
- RB5 data-uitgang
- RVS
- In etui

Bestelnr. 02026100  
Prijs € 36,00



### MIB RVS attekenschuifmaat

- Mat verchromd staal
- Verwisselbare rol
- Verwisselbare HM kraspunt
- Aflezing 1/20mm / 1/128"

Bestelnr. 05057015  
Lengte mm 200  
Prijs € 33,00



### MIB RVS afschrijfhaak met aluminium blok

- Mm/cm 2-delig geëtsd aan beide zijden
- Robuust aluminium blok 40x12mm
- Zwart geanodiseerd blad 40x2mm
- Aanslag voor 45°/135° verstek

Bestelnr.	Lengte mm	Prijs €
03046030	200 x 130	17,00
03046031	250 x 145	19,00
03046032	300 x 145	20,00
03046033	400 x 170	24,00

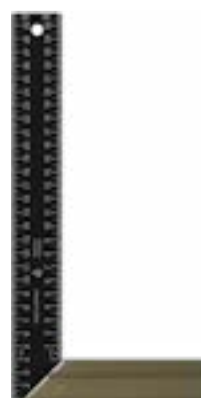

### MIB RVS afschrijfhaak met gegoten blok

- Mm/cm 2-delig geëtsd aan beide zijden
- Robuust gegoten blok 38x14mm
- Blad 38x1mm
- Aanslag voor 45°/135° verstek

Bestelnr.	Lengte mm	Prijs €
03046025	250 x 145	17,00
03046026	300 x 160	19,00
03046027	400 x 160	25,00





**Ko-Ken 1/2" inbusdoppen slag**

Bestelnr.	Maat mm	Lengte mm	Prijs €
14012M-60-4	4	60	19,40
14012M-60-5	5	60	19,40
14012M-60-6	6	60	19,40
14012M-60-8	8	60	19,40
14012M-60-10	10	60	19,75
14012M-60-12	12	60	19,75
14012M-60-14	14	60	20,85
14012M-60-17	17	60	20,85
14012M-60-19	19	60	23,25

**OVERTUIGENDE KWALITEIT UIT JAPAN!**



**Ko-Ken set magnetische slag dopsleutels 1/4"**

- Geschikt voor manuele-, accu-, elektrische en lucht-slagschroevendraaiers met 1/4" aansluiting
- Lengte 50mm
- 7/8/10/12/13mm 1/4" en 3/8"

Bestelnr. PK115/7 Prijs € 61,50



**Ko-Ken 1/2" draadeind indraaiers in set**

- Stalen kogels grijpen het draadeind vast, zonder deze te beschadigen
- In metalen kistje

Bestelnr. 4211M Inhoud 6, 8, 10, 12mm Prijs € 129,00



**Ko-Ken 1/2" binnenvierkant bithouder voor slagbits**

- C-ring in bithouder
- Geschikt voor manuele-, accu-, elektrische slagschroevendraaiers.
- T.b.v. korte insertbits
- De perfecte combinatie met Ko-Ken slagbits.

Bestelnr.	Maat	Lengte	Prijs €
13139	3/8"	30	15,70
13140	3/8"	30	15,70
14139	1/2"	38	16,30
14140	1/2"	38	16,30



**Ko-Ken 1/2" slag inbusdoppen op rail**

- 10-delige set
- Lengte 60mm

Bestelnr. RS14012M/10-L60 Inhoud 4,5,6,7,8,10,12,14,17,19mm Prijs € 189,00

**OVERTUIGENDE KWALITEIT UIT JAPAN!**



**Ko-Ken 1/2" draadeind voor in- en uitdraaien**

- Stalen kogels grijpen het draadeind vast, zonder deze te beschadigen
- 16mm heeft geen 1/2" binnenvierkant, maar een 27mm buitenzeskant

Bestelnr.	Maat	Lengte mm	Prijs €
4100M-5	5	65	25,00
4100M-6	6	65	25,00
4100M-7	7	65	25,00
4100M-8	8	65	25,00
4100M-10	10	75	27,00
4100M-12	12	75	28,00
4100M-16	16	75	35,00



**Ko-Ken 1/2" draadeind voor indraaien**

- Met inwendig draad
- Voor het indraaien van stokschroeven en draadeinden

Bestelnr.	Maat mm	Lengte mm	Prijs €
4103M-6	6x1	37	17,50
4103M-8	8x1.25	37	17,50
4103M-10	10x1.5	44	20,25
4103M-12	12x1.75	44	20,25



**Ko-Ken 1/2" binnenvierkant snelspanbithouder slag**

- C-ring in bithouder
- Geschikt voor manuele-, accu-, elektrische en lucht-slagschroevendraaiers.
- T.b.v. insert\* of lange- en dubbele\*\* krachtbits
- De perfecte combinatie met Ko-Ken slagbits.

Bestelnr.	Maat	Lengte	Prijs €
14142-D6.3*	1/2"	45	37,00
14142-F6.3**	1/2"	45	45,00

**OVERTUIGENDE KWALITEIT UIT JAPAN!**

**Ko-Ken 1/2" zeskant slagdoppen kort**

Bestelnr.	Maat mm	Lengte mm	Prijs €
14400M-10	10	38	9,00
14400M-13	13	38	9,00
14400M-15	15	38	10,00
14400M-17	17	38	10,00
14400M-19	19	38	10,00
14400M-24	24	38	12,00
14400M-27	27	40	14,00
14400M-30	30	42	17,00
14400M-32	32	42	19,00
14400M-36	36	46	29,00



**Ko-Ken 1/2" zeskant slagdoppen lang**

Bestelnr.	Maat mm	Lengte mm	Prijs €
14300M-10	10	62	17,00
14300M-13	13	62	17,00
14300M-15	15	62	18,00
14300M-17	17	62	18,00
14300M-19	19	62	18,50
14300M-24	24	62	21,00
14300M-27	27	64	25,00
14300M-30	30	64	30,00
14300M-32	32	64	33,00
14300M-36	36	64	53,00



**Ko-Ken 1/4" slag inbusbits lang**

- Geschikt voor manuele-, accu-, elektrische en lucht-slagschroevendraaiers.
- De perfecte combinatie met Ko-Ken binnenvierkant bithouders

Bestelnr.	Maat	Lengte mm	Prijs €
121H-70-2	2	70	5,50
121H-70-2.5	2.5	70	5,50
121H-70-3	3	70	6,00
121H-70-4	4	70	6,00
121H-70-5	5	70	6,00
121H-70-6	6	70	6,00
121H-100-2	2	100	6,00
121H-100-2.5	2.5	100	6,00
121H-100-3	3	100	6,75
121H-100-4	4	100	6,75
121H-100-5	5	100	6,75
121H-100-6	6	100	6,75

**Ko-Ken 1/2" draadeind indraai-set**

- Voor het indraaien van stokschroeven en draadeinden
- Inwendige draad
- Inhoud 6/8/10/12mm

Bestelnr. 4203M Prijs € 79,00



**OVERTUIGENDE KWALITEIT UIT JAPAN!**



**Ko-ken 1/4" adapter**

- Met kogeltje
- Slag uitvoering
- tbv 1/4" dop

Bestelnr.	Maat	Lengte mm	Prijs €
110-35	1/4"	35	8,00
110-50	1/4"	50	9,00
110-100	1/4"	100	10,00
110-150	1/4"	150	11,00

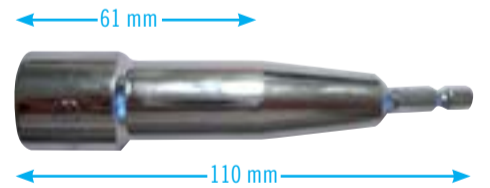

**ELZET 1/4" dopsleutels extra diep**

Bestelnr.	Maat mm	Lengte mm	Prijs €
850364	8 (M5)	110	10,95
850365	10 (M6)	110	10,95
850367	12	110	11,50
850368	13 (M8)	110	12,50
850369	14	110	13,75
850371	17 (M10)	110	16,50
850372	19 (M12)	110	19,00



**Ko-ken 1/2" en 3/4" slag draadeind voor in- en uitdraaien**

Bestelnr.	Maat	Lengte mm	Prijs €
BD004-12.5X13	1/2"	75	73,00
BD004-12.5X16	1/2"	75	73,00
BD004-20X22	3/4"	90	95,00
BD004-20X25	3/4"	95	115,00



**Ko-ken 1/2" adapter**

- Met kogeltje
- Slag uitvoering
- tbv 1/2" dop

Bestelnr. 135E-60B Maat 1/4" Lengte mm 60 Prijs € 14,50

**OVERTUIGENDE KWALITEIT UIT JAPAN!**

**Ko-Ken slagschroevendraaiër**

- In metalen kistje met 4 courante bits Ph/zaagsnede

Bestelnr. AG112A Prijs € 79,00



**Ko-Ken draadeind dopsleutels voor in- en uitdraaien**

- Voor het vastdraaien van draadeinden

Bestelnr.	Tbv.	Prijs €
162E-8	M8	24,00
162E-10	M10	24,00



**Ko-ken 3/8" adapter**

- Met kogeltje
- Slag uitvoering
- tbv 3/8" dop

Bestelnr.	Maat	Lengte mm	Prijs €
112-50B	1/4"	50	11,00
112-100B	1/4"	100	12,00
112-150B	1/4"	150	14,00



1/2" IMPACT DOPPEN, 6-KANT



Bestelnr.	mm	l-mm-l	Per stuk
33100801	8	38	€ 4,25
33100901	9	38	€ 4,25
33101001	10	38	€ 4,25
33101101	11	38	€ 4,25
33101201	12	38	€ 4,25
33101301	13	38	€ 4,25
33101401	14	38	€ 4,25
33101501	15	38	€ 5,25
33101601	16	38	€ 5,25
33101701	17	38	€ 5,35
33101801	18	40	€ 5,35
33101901	19	40	€ 5,35
33102001	20	40	€ 5,95
33102101	21	40	€ 5,95
33102201	22	40	€ 6,50
33102401	24	40	€ 7,25
33102501	25	40	€ 8,25
33102601	26	40	€ 8,25
33102701	27	42	€ 9,50
33102801	28	42	€ 10,50
33103001	30	42	€ 11,50
33103201	32	42	€ 13,00
33103601	36	48	€ 18,50
33103801	38	48	€ 19,75

1/2" IMPACT-VERLOOP



Bestelnr.	l-mm-l	mm	mm	Per stuk
9237620	45	1/2	3/8	€ 9,00
9243541	50	1/2	3/4	€ 13,50

1/2" IMPACT Krachtgewicht



Bestelnr.	l-mm-l	Per stuk
9266500	65	€ 21,75

1/2" Set TORX bitdoppen, 8 delig,

- In kunststof opbergkoffer



Bestelnr.	mm	Per stuk
33400001	TX30   TX40   TX45   TX50   TX55   TX60   TX70   TX80	€ 59,00

1/2" IMPACT BITDOPPEN INBUS



Bestelnr.	mm	l-mm-l	Per stuk
33630401	4	78	€ 8,50
33630501	5	78	€ 8,50
33630601	6	78	€ 8,50
33630801	8	78	€ 8,50
33631001	10	78	€ 8,75
33631201	12	78	€ 8,75
33631401	14	78	€ 8,75
33631701	17	78	€ 10,25
33631901	19	78	€ 10,50

1/2" IMPACT TORX BITDOPPEN



Bestelnr.	mm	l-mm-l	Per stuk
33402001	TX20	78	€ 9,75
33402501	TX25	78	€ 9,75
33402701	TX27	78	€ 9,75
33403001	TX30	78	€ 9,75
33404001	TX40	78	€ 9,75
33404501	TX45	78	€ 9,75
33405001	TX50	78	€ 9,75
33405501	TX55	78	€ 10,20
33406001	TX60	78	€ 11,00
33407001	TX70	78	€ 11,50
33408001	TX80	78	€ 11,50

1/2" IMPACT-VERLENGSTUK



Bestelnr.	l-mm-l	Per stuk
9234851*	50	€ 8,25
9304300**	50	€ 8,25
9256311	75	€ 11,00
9234861*	125	€ 11,75
9268010*	175	€ 21,25
9278690*	250	€ 28,25

\* met kogeltje \* met pin

1/2" Set inbus krachtdoppen, 8 delig,

- In kunststof opbergkoffer



Bestelnr.	mm	Per stuk
33630001	5   6   8   10   12   14   17   19	€ 59,00

1/2" IMPACT DOPPEN LANG, 6-KANT



Bestelnr.	mm	l-mm-l	Per stuk
33160801	8	78	€ 8,75
33160901	9	78	€ 8,75
33161001	10	78	€ 9,00
33161101	11	78	€ 9,00
33161201	12	78	€ 9,00
33161301	13	78	€ 9,00
33161401	14	78	€ 9,00
33161501	15	78	€ 9,00
33161601	16	78	€ 9,00
33161701	17	78	€ 10,05
33161801	18	78	€ 10,75
33161901	19	78	€ 10,75
33162001	20	78	€ 10,75
33162101	21	78	€ 10,75
33162201	22	78	€ 12,50
33162401	24	78	€ 14,25
33162501	25	78	€ 14,50
33162601	26	78	€ 14,75
33162701	27	78	€ 16,50
33162801	28	78	€ 19,25
33163001	30	78	€ 20,25
33163201	32	78	€ 25,25
33163601	36	78	€ 33,50
33163801	38	78	€ 33,50

1/2" Set IMPACT doppen lang 6-kant,

- 15 delig, in metalen opbergkoffer
- + 2x ring
- + 2x stift



Bestelnr.	mm	Per stuk
33160001	10   11   12   13   14   15   16   17   18   19   21   22   24   27   30	€ 129,00

1/2" Set IMPACT doppen 6-kant met

- Verlengstuk en 1/4" verloop, 7 delig



Bestelnr.	mm	Per stuk
33500001	13   17   19   21   24 + adapter	€ 33,00



**Völkel machinetappenset (kort) P.K. 25**

- 16-dlg, DIN352/B met schilaansnijding M3-M12
- Wringijzer
- Boren
- Tapkruk
- In kunststof cassette

Bestelnr. 5947605 Prijs € **54,00**



**Völkel machinetappenset P.K. 28**

- 7-dlg, DIN371B/376B met schilaansnijding
- M3-M12 (doorlopende gaten)
- In kunststof cassette

Bestelnr. 5947815 Prijs € **59,00**



**Völkel machinetappenset P.K. 35**

- 14-dlg, DIN371B/376B met schilaansnijding
- M3-M12 (doorlopende gaten)
- HSS-G boren
- In kunststof cassette

Bestelnr. 5947835 Prijs € **59,00**



**Völkel machinetappenset P.K. 30**

- 7-dlg, DIN371B/376 C35° RSP
- Schilaansnijding M3-M12 (blinde gaten)
- In kunststof cassette

Bestelnr. 5947817 Prijs € **59,00**



**Völkel handtappenset HSS-G P.K. 21**

- 23-dlg, DIN352 M3-M12
- Wringijzer
- Tapkruk
- In kunststof cassette

Bestelnr. 5947005 Prijs € **74,00**



**Völkel handtappenset HSS-G P.V. 22**

- 29-dlg, DIN352 M3-M12
- Wringijzer
- Boren
- In metalen cassette

Bestelnr. 5949510 Prijs € **85,00**



**Völkel HSS-E B machine tap set 1/4" aansl. M3-12**

Bestelnr. 5947975 Type Vorm B Prijs € **65,00**



**Völkel HSS-E C machine tap set 1/4" aansl. M3-12**

Bestelnr. 5947976 Type Vorm C35° RSP Prijs € **73,00**

**Völkel machinetappenset P.K. 47**

- 14-dlg, DIN371B/376 C35° RSP
- Schilaansnijding M3-M12 (blinde gaten)
- HSS-G boren
- In kunststof cassette



Bestelnr. 5947847 Prijs € **69,00**

**Völkel combi machine-tappenset P.K. 370**

- 7-dlg, M3-M12 boren en
- Boren, tappen en verzinken in één gang
- In kunststof cassette



Bestelnr. 5947837 Prijs € **119,00**

**Völkel boorbitset HSS-G**

- 19-dlg, 1 t/m 10/0,5mm olopend met 1/4" aansluiting
- In kunststof cassette



Bestelnr. 5967100 Prijs € **59,00**

**Völkel tapbitset HSS-G**

- 6-dlg, M3-M10 met 1/4" aansluiting
- In kunststof cassette



Bestelnr. 5967010 Prijs € **24,50**

**Völkel tapbitset HSS-G incl. boorbits**

- 12-dlg, M3-M10 + boorbits, alle met 1/4" aansluiting
- In kunststof cassette



Bestelnr. 5967020 Prijs € **39,00**



**Digitale hoekmeter**

Bestelnr.	Type
56052301	Elektronische hoekmeter 200mm WMD 200
56052401	Elektronische hoekmeter 500mm WMD 500

Prijs €
39,00
46,00



**Metrische bouw driehoek**

Bestelnr.	Type
56160101	Metrische winkelhaak 18cm RS18
56160201	Metrische winkelhaak 30cm RS30

Prijs €
13,50
26,00



**Swanson Metric Speed® Square**

De gepatenteerde Metric Speed® Square 25 cm winkelhaak is eigenlijk vijf gereedschappen in één! Het is een tekenhaak, verstekhaak, gradenboog, (kras-) lijnenteenaar en een zaag-begeleider. Gemaakt van hoge kwaliteit aluminium legering

Bestelnr.	Type	Prijs €
EU202	MS	29,00

**Sola compacte waterpas GO!**

- Compact, licht en handig
- Glasvezelversterkte polyamide uitvoering
- Uitgevoerd met Sola FOCUS-libelle
- Onbreekbare acrylglazen bloklibelle
- 30 jaar garantie tegen lekken
- Tolerantie 1.00mm/m
- 68x21x42mm



Bestelnr.	Prijs €
01620101	11,50

**Sola compacte waterpas GO! CLIP**

- Met robuuste stalen gordelclip
- Compact, licht en handig
- Glasvezelversterkte polyamide uitvoering
- Uitgevoerd met Sola FOCUS-libelle
- Onbreekbare acrylglazen bloklibelle
- 30 jaar garantie tegen lekken
- Tolerantie 1.00mm/m
- 68x21x42mm



Bestelnr.	Prijs €
01620201	16,50

**Sola compacte waterpas GO! magnetic**

- Compact, licht en handig
- Sterke neodmium magneet
- Meetvlak met V-groef
- Glasvezelversterkte polyamide uitvoering
- Uitgevoerd met Sola FOCUS-libelle
- Onbreekbare acrylglazen bloklibelle met 60% vergroting
- 30 jaar garantie tegen lekken
- Tolerantie 0.75mm/m
- 68x21x42mm



Bestelnr.	Prijs €
01621101	15,50

**Sola compacte waterpas GO! Magnetic CLIP**

- Met robuuste stalen gordelclip
- Compact, licht en handig
- Sterke neodmium magneet
- Meetvlak met V-groef
- Glasvezelversterkte polyamide uitvoering
- Uitgevoerd met Sola FOCUS-libelle
- Onbreekbare acrylglazen bloklibelle met 60% vergroting
- 30 jaar garantie tegen lekken
- Tolerantie 0.75mm/m
- 68x21x42mm



Bestelnr.	Prijs €
01621201	20,50

**Sola RED 60 laser digital**

- Met geïntegreerde puntlaser
- Meettolerantie 0.05° bij 0° en 90°, 0.1° tussen 1° en 89°
- Uitlezing van hellingshoek instelbaar: °, mm/m, in/ft
- Uitlezing draait mee bij omslagmeting
- Hold-functie, voor opslaan van meetwaarden en overnemen van hoeken
- Inschakelbaar akoestisch signaal
- Aluminium buisprofiel, rode poedercoating, 1 verticale, 1 horizontale libel
- Bluetooth-interface voor gebruik van de app "SOLA Measures"

MET BLUETOOTH-INTERFACE



Bestelnr.	Type	Prijs €
71051001	RED60 laser	279,00



**Sola RED digital**

- Meettolerantie 0.05° bij 0° en 90°, 0.1° tussen 1° en 89°
- Uitlezing van hellingshoek instelbaar: °, mm/m, in/ft
- Uitlezing draait mee bij omslagmeting
- Hold-functie, voor opslaan van meetwaarden en overnemen van hoeken
- Aluminium buisprofiel, rode poedercoating, 1 verticale, 1 horizontale libel
- Bluetooth-interface voor gebruik van de app "SOLA Measures"
- Bij REDM60: sterke neodmium magneten voor grote hechtkracht

MET BLUETOOTH-INTERFACE



Bestelnr.	Type	Prijs €
01730201	RED25 digital	154,00
01730801	RED60 digital	254,00
01731401	RED120 digital	264,00
01731601	RED180 digital	296,00
01735801	REDM60 digital	260,00



**Sola GO! SMART!**

Digitale helling- en hoekmeter met Bluetooth. De Sola GO! Smart combineert de functies van waterpas, hellingmeter en hoekmeter in één compact apparaat! Dit compacte multitalent is uitgerust met verlicht display, een magnetisch meetvlak met V-groef en Bluetooth.

- Afmeting 80x55x27 mm
- Hoge nauwkeurigheid
- Meedraaien van de uitlezing bij omslagmeting
- Bescherm klasse IP54
- Neodymium magneet
- Incl. riemtasje



Bestelnr.	Prijs €
01483001	75,00

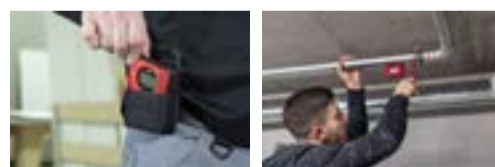

**Ultra gatzaagje dun**

- Met ¼" bitsluiting, centreerboor en uitwerpveer
- Wanddikte 0,5mm!!
- Zeer fijne vertanding
- Voor RVS, alu, koper, messing en kunststof



Bestelnr.	Maat mm	Prijs €
212620	20	12,75
212622	22	13,75
212625	25	13,95
212630	30	14,25
212632	32	9,00 (OP = OP)
212635	35	15,50



**Eclipse junior zaagbeugel**

- Metalen uitvoering

Bestelnr.	Prijs €
70-14JR	9,25
71-132R	5,65

(Junior zaagblaadjes per verpakking per 10 stuks)



**Eclipse junior zaagbeugel**

- Kunststof uitvoering

Bestelnr.	Prijs €
70-675R	26,00
71-132R	5,65

(Junior zaagblaadjes per verpakking per 10 stuks)

HER-INTRODUCTIE PROMO + GRATIS 10 STUKS JUNIOR ZAAGBLAADJES



**Ultra junior zaagbeugel**

- Metalen uitvoering

Bestelnr.	Prijs €
62-1	6,75
UJ6010-12D-10	3,95

(Junior zaagblaadjes per verpakking per 10 stuks)

HER-INTRODUCTIE PROMO + GRATIS 10 STUKS JUNIOR ZAAGBLAADJES



**Ultra junior zaagbeugel**

- Metalen uitvoering

Bestelnr.	Prijs €
29-1	13,50
UJ6010-12D-10	3,95

(Junior zaagblaadjes per verpakking per 10 stuks)



**LABOR machinale houtboren in set**

- 5-delige set in kunststof cassette
- Inhoud 4/5/6/8/10

Bestelnr. KA030052 Prijs € **7,50**



**LABOR steenboren in set**

- 5-delige set in kunststof cassette
- Inhoud 4/5/6/8/10

Bestelnr. KA030054 Prijs € **8,50**



**LABOR betonboren in set**

- 5-delige set in kunststof cassette
- Inhoud 4/5/6/8/10

Bestelnr. KA030050 Prijs € **9,50**



**LABOR HSS-G 170-delige borenkoffer DIN338**

- 1 t/m 8mm x 0,5 10 stuks
- 8,5 t/m 10mm 5 stuks

Bestelnr. Type  
 KA020170 3-6x0,5 (10st.) - 8x0,5 (5st.) - 10x0,5 (5st.) - **rolgewalst**  
 KA013750 1-10x0,5 (10st. per maat boven 8mm 5st. per maat) - **geslepen**  
 KA012750 1-10x0,5 (10st. per maat boven 8mm 5st. per maat) - **Cobalt**

Prijs €  
**56,75**  
**102,00**  
**216,00**



KA020170



KA013750



KA012750

**LABOR HSS rolgewalst boren in set**

- Metalen cassette

Bestelnr. Type Prijs €  
 KA010190 1-10x0,5 - 19-dlg **11,25**  
 KA010250 1-13x0,5 - 25-dlg **20,75**



**LABOR HSS geslepen boren in set**

- Metalen cassette

Bestelnr. Type Prijs €  
 KA013190 1-10x0,5 - 19-dlg **21,50**  
 KA013250 1-13x0,5 - 25-dlg **35,00**



**LABOR HSS Cobalt boren in set**

- Metalen cassette

Bestelnr. Type Prijs €  
 KA012190 1-10x0,5 - 19-dlg **36,00**  
 KA012250 1-13x0,5 - 25-dlg **79,50**



**LABOR HSS trapborenset 4-30mm**

- 3-delige set in metalen cassette
- Geschikt voor alle soorten metaal
- 2 snijkanten
- CBN geslepen
- Splitpoint aansnijder
- Schacht met 3 spanvlakken

Bestelnr. KA300300 Prijs € **69,00**



**LABOR gatzagen Bi-metalaal in set**

- 16-delige set in pvc cassette
- Met houders en adapter
- Inhoud 19/20/22/25/29/32/35/38/44/51/57/67/76

Bestelnr. JA109598 Prijs € **88,50**



**LABOR HSS verzinkfreesen set 6.3-25mm**

- 7-delige set in metalen cassette
- Geschikt voor alle soorten metaal
- 3 snijkanten, 90°
- DIN335C
- Inhoud M3/4/5/6/8/10/12

Bestelnr. KA300500 Prijs € **52,00**



**LABOR SDS+ premium**

- 160-delige set in koffer
- Inhoud 6mm lengte 110, 6/8/10/12 lengte 160mm, 8/10/12 lengte 210mm

Bestelnr. Type Prijs €  
 KA070081 2-snijder **166,00**  
 KA070082 4-snijder **256,00**

**LABOR speedboren in etui**

- Speedboren etui 11-delig met quicklock aansluiting
- Inhoud 10-12-14-16-18-20-22-25-30-35-40mm
- Lengte boren 152mm

Bestelnr. XKA50069 Prijs € **20,50**



**LABOR speedborenset**

- 13-delige set speedboren met 1/4" aansluiting in houten cassette
- Inhoud 6/8/10/12/13/14/16/17/18/19/20/22/25mm
- Lengte boren 150mm

Bestelnr. KA050066 Prijs € **27,50**



**THOR reciprozaagbladen met HM tanden**

- Tandens gezet en gevormd naar specifieke zaagdoel
- Zaagblad per zaagdoel aparte kleur
- Gaan langer mee dan traditionele HM zaagbladen

Bestelnr.	Totale lengte x aantal tanden	Kleur	Prijs €
DT136	235 x 13	Zwart	<b>22,00</b>
DT102	235 x 24	Blauw	<b>27,00</b>
DT103	300 x 32	Blauw	<b>27,00</b>
DT105	400 x 44	Blauw	<b>37,00</b>
DT111	300 x 54	Groen	<b>35,00</b>
DT131	300 x 22	Paars	<b>32,00</b>



Zwart voor steen, baksteen, voegen en Ytong  
 Blauw voor steen, baksteen, Ytong. (allen met spijkers en schroeven)  
 Groen voor Hout (met spijkers), PVC, gips en rubber.  
 Paars voor kalkzandsteen

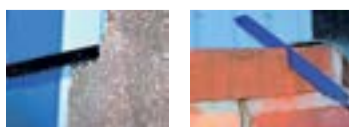

**Extra lange 1/4" Krachtbits**

Bestelnr	Type	Lengte mm	Prijs €
60970	PZ2	200	<b>5,55</b>
60972	PZ2	300	<b>10,45</b>
60973	PZ2	400	<b>15,20</b>
60836	PH2	200	<b>5,55</b>
60838	PH2	300	<b>10,45</b>
60839	PH2	400	<b>15,20</b>
60974	T20	200	<b>5,55</b>
60976	T20	300	<b>10,45</b>

Bestelnr	Type	Lengte mm	Prijs €
60977	T20	400	<b>15,20</b>
60870	T25	200	<b>5,50</b>
60872	T25	300	<b>10,45</b>
60873	T25	400	<b>15,20</b>
60874	T30	200	<b>5,55</b>
60876	T30	300	<b>10,45</b>
60877	T30	400	<b>15,20</b>



**Peddinghaus klauwhamer**

- Hickory steel en ronde baan
- Amerikaans model

Bestelnr.	oz	Gewicht gr.	Prijs €
5118330016	16	450	23,00
5118330020	20	560	24,50



**Peddinghaus nylon hamer**

- Essen steel
- Verwisselbare doppen
- Gegoten middenstuk

Bestelnr.	Ø mm	Prijs €
5037020027	27	11,00
5037020032	32	14,25
5037020035	35	18,25
5037020040	40	22,00
5037020050	50	34,50



**Peddinghaus terugslagvrije hamer**

- Metalen kop
- Metalen steel, kunststof ommanteld

Bestelnr.	Ø mm	Gewicht gr.	Prijs €
5036040030	30	270	26,75
5036040035	35	385	29,75
5036040045	45	620	36,50
5036040050	50	860	42,25
5036040060	60	1340	79,00



**Peddinghaus voorhamer**

- Glasfiber steel
- Rubberen greep

Bestelnr.	Gewicht kg.	Lengte mm	Prijs €
5027083000	3	815	115,75
5027084000	4	815	122,75
5027085000	5	815	132,50



**Peddinghaus voorhamer**

- Ultratec steel
- Glasfiber kern
- Steel onlosmaakbaar met kop verzonken
- Onbreekbaar

Bestelnr.	Gewicht kg.	Lengte mm	Prijs €
5027983000	3	900	67,25
5027984000	4	900	74,25
5027985000	5	900	84,75



**Peddinghaus bankhamer**

- Hickory steel
- Volgens DIN 1041

Bestelnr.	Gewicht gr.	Prijs €
5039030500	500	18,25
5039031000	1000	24,95
5039031500	1500	31,95
5039032000	2000	41,00



**Peddinghaus klauwhamer**

- Stalen steel
- Versterkte steel bescherming

Bestelnr.	oz	Gewicht gr.	Prijs €
5119350016	16	450	22,25
5119350020	20	560	23,50



**Peddinghaus nylon hamer**

- Stalen steel

Bestelnr.	Ø mm	Prijs €
5037050035	35	28,25
5037050040	40	31,00
5037050050	50	36,25



**Peddinghaus vuisthamer**

- Hickory steel

Bestelnr.	Gewicht gr.	Lengte mm	Prijs €
5293031000	1000	220	22,75
5293031250	1250	220	23,25
5293031500	1500	240	25,50
5293032000	2000	250	31,50
5293033000	3000	600	50,25
5293034000	4000	700	57,25
5293035000	5000	800	69,50
5293036000	6000	800	82,50
5293038000	8000	900	113,50



**Peddinghaus rubber hamer hard**

- Met essen steel

Bestelnr.	Ø mm	Lengte mm	Gewicht gr.	Prijs €
0367400201	40	280	150	5,75
0367500201	50	300	350	6,75
0367600201	60	330	550	9,25
0367700201	70	380	750	13,00
0367900201	90	380	1120	19,50



**Peddinghaus bankhamer**

- Hickory steel
- Met vernikkelde huls

Bestelnr.	Gewicht gr.	Prijs €
5039930500	500	23,00
5039931000	1000	31,00
5039931500	1500	35,00
5039932000	2000	45,00



**Peddinghaus klauwhamer**

- Gesmeedt met kunststof handvat
- Uit 1 stuk gesmeed
- Amerikaans model

Bestelnr.	oz	Gewicht gr.	Prijs €
5120090016	16	450	44,50
5120090020	20	560	46,50



**Peddinghaus terugslagvrije hamer**

- Hickory steel
- Polyurethaan kop

Bestelnr.	Ø mm	Gewicht gr.	Prijs €
5135030030	30	440	27,00
5135030035	35	560	30,25
5135030040	40	730	34,50
5135030050	50	1080	43,75
5135030060	60	1750	63,25



**Peddinghaus vuisthamer**

- Ultratec steel
- Glasfiber kern
- Steel onlosmaakbaar met kop verzonken
- Onbreekbaar

Bestelnr.	Gewicht gr.	Lengte mm	Prijs €
5293981000	1000	220	27,25
5293981250	1250	220	27,25
5293981500	1500	220	30,25
5293982000	2000	220	38,25



**Peddinghaus bankhamer**

- Ultratec steel
- Glasfiber kern
- Steel onlosmaakbaar met kop verzonken
- Onbreekbaar

Bestelnr.	Gewicht gr.	Prijs €
5039980300	300	23,50
5039980400	400	20,50
5039980500	500	22,00
5039981000	1000	34,50
5039981500	1500	44,50
5039982000	2000	57,50



**Peddinghaus plastic hamer**

- Essen steel
- Verwisselbare doppen
- Gegoten middenstuk

Bestelnr.	Ø mm	Prijs €
5034020022	22	10,50
5034020027	27	12,00
5034020032	32	15,25
5034020035	35	17,00
5034020040	40	22,50
5034020050	50	30,50



**Peddinghaus terugslagvrije hamer**

- Stalen steel
- Polyurethaan kop

Bestelnr.	Ø mm	Gewicht gr.	Prijs €
5135050030	30	490	32,50
5135050035	35	600	34,75
5135050040	40	800	40,50
5135050050	50	1120	49,25
5135050060	60	1700	72,50



**Peddinghaus voorhamer**

- Hickory steel
- Gesmede kwaliteit
- Zorgvuldig gehard

Bestelnr.	Gewicht kg.	Lengte mm	Prijs €
5027033000	3	600	57,00
5027034000	4	700	61,75
5027035000	5	800	68,00

**Peddinghaus "PowerBar" koevoet**

- 60% meer vermogen
- Ovale corpus
- Optimale krachtoverbrenging
- Brede, smalle snijkanten
- Stabiliteit, door brede stevige basis

THE NEW GENERATION "GORILLA BAR"

Bestelnr.	Maat	Prijs €
7187350010	350mm (14")	18,50
7187600010	600mm (24")	27,75
7187900010	900mm (36")	37,25
7187120001	1200mm (48")	40,00
7187000301	3-delige set, 350 + 600 + 900	82,50





**NIEUW**

**Peddinghaus DUO hamer**

- Ultratec steel
- Glasfiber kern
- Steel onlosmakelijk met kop verzonken
- Onbreekbaar



Bestelnr.	Gewicht gr	Kop diameter	Prijs €
5039980027	300	27mm	35,00
5039980032	530	32mm	36,00
5039980035	660	35mm	39,00
5039980040	1000	40mm	42,00
5039980050	1500	50mm	46,00

**Durlach handplaatschaar**

- Robuuste handplaatschaar met gehard stalen mes en is ideaal voor het snijden van plaatmetalen en vlakke en ronde staven. De schaar kan eenvoudig worden bevestigd aan een werkbank of een hard oppervlak door middel van de bodembevestigingsplaat.



Bestelnr.	Specificatie	Prijs €
3070040000	plaat 4mm/staaf 11mm	175,00
3070050000	plaat 5mm/staaf 11mm	199,00
3070060000	plaat 6mm/staaf 13mm	269,00



**Peddinghaus 11-delige holpijpen set**

- 3-20mm
- Draadbuizen Ø 3/4/6/8/10mm
- Gladde buizen Ø 12/14/16/18/20/22mm
- Reserve handgreep kunststof
- Voor het gemakkelijk snijden van rubber, karton, kurk, vilt en materialen versterkt met glasvezel of staal (tot 0,3mm)

Bestelnr.	Prijs €
82004209001	86,00



**Peddinghaus 16-delige holpijpen set**

- 3-30mm
- Draadbuizen Ø 3/4/6/8/10mm
- Gladde buizen Ø 12/14/16/18/20/22/24/26/28/30mm
- Reserve handgreep kunststof
- Voor het gemakkelijk snijden van rubber, karton, kurk, vilt en materialen versterkt met glasvezel of staal (tot 0,3mm)

Bestelnr.	Prijs €
8004309001	132,00



**Peddinghaus 21-delige holpijpen set**

- 3-40mm
- Draadbuizen Ø 3/4/6/8/10mm
- Gladde buizen Ø 12/14/16/18/20/22/24/26/28/30/32/34/36/38/40mm
- Reserve handgreep kunststof
- Voor het gemakkelijk snijden van rubber, karton, kurk, vilt en materialen versterkt met glasvezel of staal (tot 0,3mm)

Bestelnr.	Prijs €
8004409001	215,00



**Peddinghaus 26-delige holpijpen set**

- 3-50mm
- Draadbuizen Ø 3/4/6/8/10mm
- Gladde buizen Ø 12/14/16/18/20/22/24/26/28/30/32/34/36/38/40/42/44/46/48/50mm
- Reserve handgreep kunststof
- Voor het gemakkelijk snijden van rubber, karton, kurk, vilt en materialen versterkt met glasvezel of staal (tot 0,3mm)

Bestelnr.	Prijs €
8004509001	286,00



**Peddinghaus 34-delige holpijpen set**

- 3-60mm
- Draadbuizen Ø 3/4/6/8/10mm
- Gladde buizen Ø 12/14/16/18/20/22/24/26/28/30/32/34/36/38/40/42/44/46/48/50/52/54/56/58/60mm
- Reserve handgreep kunststof
- Centreerblok 11-60mm kunststof
- Snijder Ø 500mm
- Voor het gemakkelijk snijden van rubber, karton, kurk, vilt en materialen versterkt met glasvezel of staal (tot 0,3mm)

Bestelnr.	Prijs €
8004609001	355,00



**Peddinghaus 6-delige sleutelvijsen set**

- 2x platte handvijs, 1x halfronde vijs, 1x ronde vijs, 1x driehoekige vijs, 1x vierkante vijs
- Houten handvat
- Lengte 100mm

Bestelnr.	Prijs €
0936103201	36,50



**Peddinghaus 6-delige naaldveilsen set**

- Cilindervormige greep
- Vervaardigd van chroom-staal.
- Scherpe randen, puntige en bewerkte uiteinden, hardheid 66 HRC.
- Zeer nauwkeurige voorbewerking, zeer regelmatig vijfresultaat.

Bestelnr.	Prijs €
0983162001	46,00

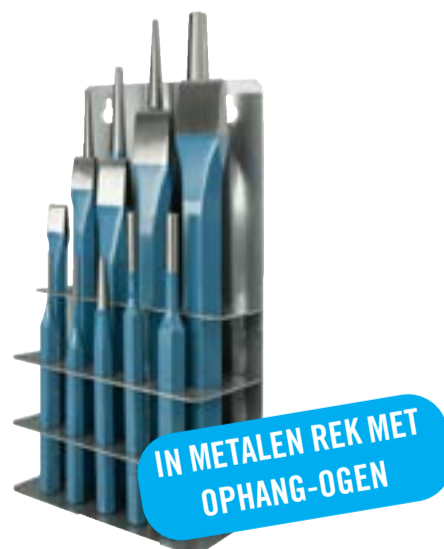

**IN METALEN REK MET OPHANG-OGEN**

**Peddinghaus 14-delige beitel set**

- Inhoud: centerpunt 3mm/pendrijvers 2,3,5,6mm/doorslagen 3x215mm, 3x250mm, 4x225mm, 10x250mm/5 stuks vlakbeitels
- Gemaakt van massief chroom vanadium staal
- Zorgvuldige geharde en gepolijste tips

Bestelnr.	Prijs €
6633120000	58,00



**Peddinghaus 9-delige holpijpen set**

- Ø 2,3,4,5,6,7,8,9,10mm
- In kunststof koker

Bestelnr.	Prijs €
8017000001	41,50



### Famag cilinderkopboor WS

Speciaal voor handboormachines

- Met centreerpunt
- 2 hoofdsnijders
- Gesloten buitenring
- Cilindrische schacht
- Nuttige lengte 57mm, totaal lengte 90mm
- tbv alle soorten (verlijmd) hout



Bestelnr.	Maat mm	Kolf mm	Prijs €
781630.010	10	8	15,15
781630.012	12	8	15,65
781630.014	14	8	16,35
781630.015	15	8	16,85
781630.020	20	8	18,90
781630.025	25	8	22,80
781630.030	30	8	26,90
781630.035	35	10	32,70
781630.505	5-delige set in houten kistje 15.0/20.0/25.0/30.0/35.0mm		106,00



### Famag cilinderkopboor Forstner Bormax® 2.0

Voor zeer snel boren, zowel los als stationair

- Met centreerpunt
- 2 hoofdsnijders
- Getande buitenringsnijders
- Cilindrische schacht
- Nuttige lengte 57mm, totaal lengte 90mm
- tbv alle soorten volhout, spaanplaat, mdf, etc



Bestelnr.	Maat mm	Kolf mm	Prijs €
781622.012	12	8	24,70
781622.014	14	8	25,50
781622.015	15	8	25,50
781622.020	20	8	27,00
781622.025	25	10	31,35
781622.030	30	10	36,15
781622.035	35	10	43,80
781622.505	5-delige set in houten kistje 15.0/20.0/25.0/30.0/35.0mm		146,00

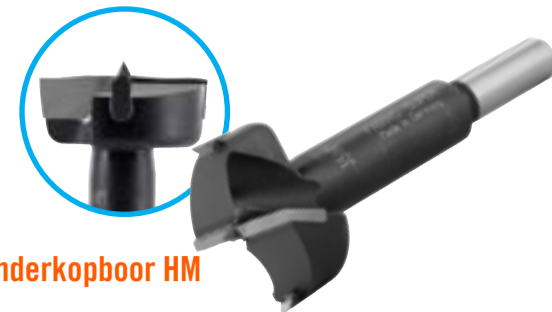

### Famag cilinderkopboor HM

Voor stationair gebruik

- Met centreerpunt
- 2 hoofdsnijders, 2 voorsnijders
- Cilindrische schacht
- Nuttige lengte 57mm, totaal lengte 90mm
- tbv hardhout, gelamineerde spaanplaat en kunststoffen

Bestelnr.	Maat mm	Kolf mm	Prijs €
781662.008	8	10	57,95
781662.012	12	10	62,40
781662.014	14	10	69,70
781662.015	15	10	71,25
781662.020	20	10	71,25
781662.025	25	10	73,00
781662.030	30	10	75,25
781662.035	35	10	78,80

### Famag cilinderkopboor Bormax® 2.0 LANG

Voor zeer snel boren

- Met centreerpunt
- 2 hoofdsnijders
- Getande buitenringsnijders
- Cilindrische schacht
- Inclusief centreerboor 781619.208
- tbv alle soorten volhout, spaanplaat, mdf, etc



Bestelnr.	Maat mm	Lengte mm	Kolf mm	Prijs €
781614.020	20	140	8	88,00
781614.025	25	140	8	92,00
781614.030	30	140	8	101,25
781614.035	35	140	8	108,50
781614.040	40	145	8	115,00



781614.208 HSS centreerboor t.b.v. Ø20-40mm, lengte 50-75mm (nuttig-totaal) **19,65**



### Famag dieptestop tbv Bormax® 2.0

- Voor het boren van 40-90mm
- Geschikt voor Bormax® 2.0 type 781614.

Bestelnr. 781619.100 Prijs € **130,00**



### 3D houtboor

Voor boren en frezen en gaten maken met een bocht.

- 3-snijder
- Voor hout en zachte materialen
- Boort sneller dan een speed- of houtboor
- Boort gaten met bochten
- Boort, freest, verzinkt en snijdt
- Voor slotkasten en pengatverbindingen



Bestelnr.	Maat mm	Prijs €
781629.007	3D-boor 7.0x115mm	16,50
781629.010	3D-boor 10.0x130mm	17,00
781629.012	3D-boor 12.0x130mm	17,00
781629.015	3D-boor 15.0x130mm	18,00
781629.018	3D-boor 18.0x130mm	18,00
781629.020	3D-boor 20.0x130mm	18,00
781629.022	3D-boor 22.0x130mm	19,00
781629.025	3D-boor 25.0x130mm	19,00

### Famag Zenterfix HSS zelfcentrerende scharnierboor

NIEUW

- Centreert automatisch in de boorgaten van een scharnier of ladegeleider
- Met ¼" bit-aansluiting
- Uitgevoerd met veer in de centreerhuls
- Reserve boortjes verkrijgbaar



Bestelnr.	Boor mm	tbv schroeven	Prijs €
783582.020	2,0	Ø 3,0-3,5mm	12,50
783582.030	2,75	Ø 4,0-4,5mm	12,75
783582.035	3,5	Ø 5,0-5,5mm	13,75

### Famag korte beslagboor HM

Speciaal voor handboormachines

- Met centreerpunt
- 2 hoofdsnijders, 2 voorsnijders
- Cilindrische schacht
- Nuttige lengte 40mm, totaal lengte 60mm
- tbv gelamineerd hout



Bestelnr.	Maat mm	Kolf mm	Prijs €
783516.015	15	8	21,50
783516.020	20	8	21,50
783516.030	30	8	21,50
783516.035	35	8	21,50

### Famag opsteekverzinkboor VARIO

- Hard metalen uitvoering
- Voor 90° verzinken
- Voor houtboren 3-8mm
- Wordt zonder boor geleverd

Bestelnr. 782202.000 Prijs € **32,95**



### Famag dakdoorvoerboren 2e generatie

- HSS bi-metaal, variabele vertanding
- Verwisselbare houder 12mm
- Totale lengte 420mm, boordiepte 300mm
- Centreerstift apart bij bestellen!

Bestelnr.	Maat mm	Prijs €
782170.086	86	241,00
782170.130	130	358,00
782170.152	152	452,00
782170.170	170	482,00
782170.200	200	590,00
782170.030	Centreerstift	87,00



### Famag kozijnboor

Voor boren doorvoergat t.b.v. het bandmechanisme van zonwering en rolluiken.

- HSS bi-metaal uitvoering
- Totale lengte 220mm
- Boordiepte 100mm
- Non variabele vertanding
- Inclusief voorboor en houder 12mm

Bestelnr. 782174.022 Prijs € **74,00**





### Kreg Pocket-Hole Jig 320

De Kreg Pocket-Hole Jig is een ideaal hulpstuk voor het maken van diverse houtverbindingen. Dit complete pocket-hole set is geschikt om planken en/of multiplex van verschillende diktes (tussen 12mm en 38mm) aan elkaar te verbinden. Eenvoudig en gemakkelijk in gebruik voor ieder doe-het-zelf project. Met de diktemeter kunt u het gewenste materiaal opmeten (13, 19 en 38mm) en deze maten komen overeen met de diktestop op de boormallen. De handige klemadapter met antislip zorgt ervoor dat de mal op de juiste positie blijft tijdens het boren van de pocket-holes. Dit alles wordt geleverd in een compacte koffer.

Deze uitvoering bestaat uit:

- 2x boormallen
- 1x Afstandhouder
- 1x Klemadapter
- 1x Materiaal diktemeter
- 1x Boorstop
- 1x Stappenboor
- 1x Schroefbit
- Kreg schroeven 32 mm, 20 stuks
- Kreg Blue Kote schroevenset 64 mm



Bestelnr. KPHJ320-INT Prijs € 44,00



### Kreg Pocket-Hole Jig 520 Pro

Dit verbindingssysteem heeft een 360° roteerbare handgreep en een ingebouwd klemsysteem. Door zijn flexibiliteit is het heel gemakkelijk om de pocketholes op de juiste plek te krijgen bij bijvoorbeeld groot plaatmateriaal. Dit model is eenvoudig in te stellen en de verstelbare boorstop zorgt voor herhaalnauwkeurigheid evenals het ingebouwde klemsysteem. Door de Quick-reset-functie in het handvat zorgt ervoor dat de klem op ongeveer dezelfde dikte blijft. De 520 Pro is ook voorzien van antislip waardoor het verbindingssysteem niet verschuift.

Deze uitvoering bestaat uit:

- 1x Snelspanklem 51mm
- 1x Materiaal diktemeter
- 1x Boorstop
- 1x Stappenboor
- 1x Schroefbit 152mm
- Kreg schroeven 100 stuks in 2 maten

Bestelnr. KPHJ520PRO-INT Prijs € 110,00



### Kreg Pocket-Hole Jig 720 Pro

De Kreg 720 PRO is het meest geavanceerde verbindingssysteem voor het maken van stevige pocket-holes in materialen van verschillende diktes (tussen 12mm en 38mm). Dit model wordt inclusief Docking Station geleverd, wat zorgt voor meer steun bij groter materiaal. De zijpanelen van het Docking Station zijn eenvoudig in te klappen of los te koppelen van het systeem. De stalen klem van deze set zorgt ervoor dat het verbindingssysteem aan het werkvlak klemt. Het instellen van de Kreg 720 PRO gaat snel en eenvoudig door het materiaal in de jig te plaatsen en de hendel naar beneden te duwen. Het systeem stelt zich automatisch af naar de juiste dikte. De Boormal en de stalen klem zijn na gebruik op te ruimen in het Docking Station. Aan de onderkant van de Kreg 720 PRO is een opbergstelsysteem voor de boor, schroefbits en de diktemeter. Dit model is horizontaal en verticaal te gebruiken en wordt geleverd met een afzuigstuk die zowel links als rechts van de boormal bevestigd kan worden.



Deze uitvoering bestaat uit:

- Kreg Docking Station
- Kreg PocketHole Jig klem
- Stappenboor
- Boorstop
- Kreg schroefbit 152 mm
- Kreg schroefbit 76 mm
- Afzuigstuk met adapter
- Materiaaldiktemeter
- 160 Kreg PocketHole schroeven in 2 maten

Bestelnr. KPHJ720PRO-INT Prijs € 175,00

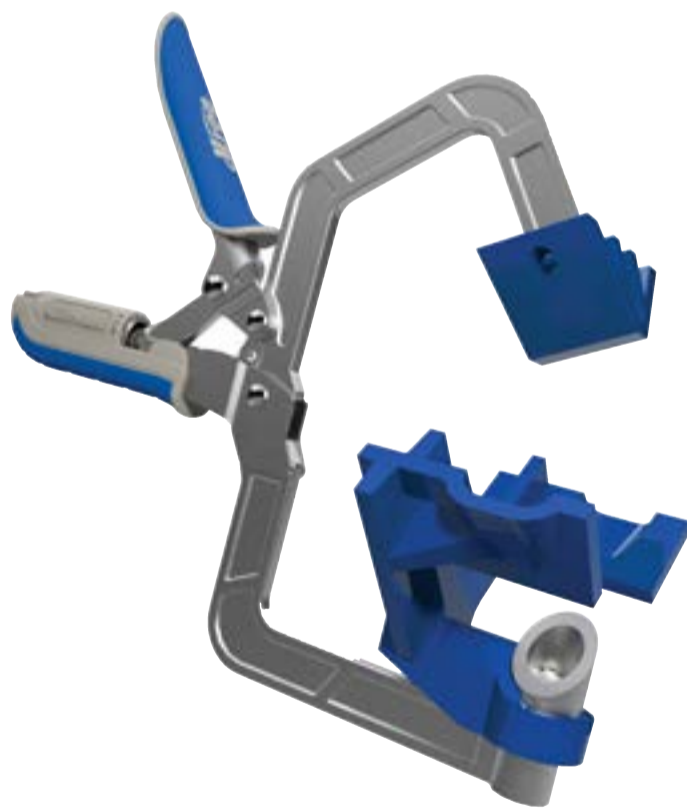

### Kreg hoekklem (Automaxx®) 90 graden

De Kreg 90° hoekklem is het hulpmiddel om planken in een hoek van 90° te houden of om T-verbindingen stevig vast te klemmen. Deze klem is gemakkelijk en snel te gebruiken. Door de Automaxx technologie is het niet noodzakelijk om de dikte van de planken in te stellen. Dankzij de afsteltechniek hoeft u alleen maar de klemhandgrepen in te drukken. De klem wordt automatisch gesloten met de hoeveelheid druk die u hebt ingesteld. De klem is volledig van metaal.



Bestelnr. KHCC Prijs € 55,00



### Kreg Snelspanklem (Automaxx®) 76 mm

Deze metalen snelspanklem van Kreg heeft een spancapaciteit van 76 mm. De klem heeft grote klemvlakken waardoor oppervlakten niet beschadigen. Door de Automaxx Technologie in het handvat past de klem zich automatisch aan elke materiaaldikte aan en houdt een constante spandruk.

Geschikt voor:

- Kreg R3 verbindingssysteem, draagbare houder of los



Bestelnr. KHC3-INT Prijs € 44,00



### Kreg Snelspanklem (Automaxx®) 152 mm

Dit model is geschikt voor het klemmen van een werkstuk met een max. klembereik van 127 mm en een diepte van 152 mm. De snelspanklem klemt perfect bij een materiaaldikte tussen 0 - 127 mm. Door de Automaxx Technologie in het handvat past de klem zich automatisch aan elke materiaaldikte aan en houdt een constante spandruk. Er zit een wielje in het handvat om de krachtspanning aan te passen, zwaarder of juist lichter.

Geschikt voor:

- Kreg R3 verbindingssysteem, draagbare houder of los



Bestelnr. KHC6 Prijs € 49,00





### Kreg montagehulp voor ladegeleiders

Dit Kreg montage hulpmiddel maakt het van het installeren van ladegeleiders heel eenvoudig. De 2 lichtgewicht kunststof geleiders zijn af te stellen met twee stelvoetjes, waardoor de ladegeleiders altijd perfect haaks op de voorzijde worden gemonteerd. Minimale kastdiepte 355 mm



Bestelnr. KHI-SLIDE-INT  
Prijs € 36,00

### Kreg boormal kastdeurscharnieren/potscharnieren

Deze gemakkelijk te gebruiken boormal maakt het mogelijk om met behulp van de bijgeleverde boorbit gaten te boren voor euro-scharnieren (potscharnieren) van 35mm. Doordat de mal is voorzien van indexlabels is nauwkeurige positionering van de scharnier kinderspel. Dit levert reproduceerbare resultaten. De diepte van de gaten is instelbaar.



Deze set bestaat uit:

- Boormal
- Boor Ø 35 mm
- Boorgeleider
- Stopring
- Inbussleutel
- Dop



Bestelnr. KHI-HINGE-INT  
Prijs € 37,00



### Kreg Shelf Pin Jig 5mm

Met de Kreg Shelf Pin Jig boormal boort u gemakkelijk en nauwkeurig een reeks 5 mm gaten voor schapdragers. Deze boormal heeft gehard stalen boorgeleiders met een vaste afstand van 32 mm van elkaar. Hierdoor boort u snel 6 gaten in één rechte lijn. Na het boren van het eerste gat kan de boormal vervolgens met het opzetstuk en de indexeerpin aan het werkstuk worden vastgezet. Hierna boort u gemakkelijk een reeks gaten achter elkaar. De Kreg boormal heeft een verplaatsbare steun waarmee de mal uitstekend uitgelijnd kan worden. Het is zelfs mogelijk een tweede boormal te koppelen om langere rijen achter elkaar te boren. De boormal heeft aan de onderkant een handig opbergsysteem waar alle benodigde accessoires opgeborgen kunnen worden.

Deze Kreg boormal is ook geschikt voor o.a. het plaatsen van keukenkastcharnieren.



Bestelnr. KMA3232-INT  
Prijs € 44,00

### Kreg boorsjabloon voor handgrepen

Dit boorsjabloon van Kreg zorgt dat de gaten voor handgrepen op de juiste plaats komen. Het sjabloon is ideaal bij repeterende werkzaamheden, zoals bij monteren van een keuken of kastenwand. Het boorsjabloon is in twee richtingen in te stellen. De afstand tot de rand kan worden ingesteld van 25 tot 127 mm. De onderlinge gatafstand is in te stellen van 0 tot 127 mm. Onderlinge afstand gaten: 64 mm, 76 mm, 89 mm, 96 mm, 101 mm, 114 mm en 127 mm. Het boorhulpstuk is voorzien van twee afneembare boorgeleiders om rechte gaten te boren. Deze gehard stalen boorgeleiders zijn voorzien van een 3/16" inch gat. Gebruik het boorhulpstuk in combinatie met een boor van 3/16" of Ø 4,5 mm (niet meegeleverd).

Deze set bestaat uit:

- Boorsjabloon
- 2 afneembare boorgeleiders (Ø 4,5 mm, 3/16")
- 1 afstandhouder



Bestelnr. KHI-PULL-INT  
Prijs € 36,00



### Kreg R3 compacte mal

De Kreg R3 compacte mal is een simpele oplossing om gaten te boren voor het verbinden van hout. De boormal heeft twee boorgaten met een diameter van 9,5 mm met een boorafstand van 22 mm van elkaar. Dit zorgt voor eenvoudig en secuur seriematig werken. De tapse boor zorgt dat de schroeven er eenvoudig ingedraaid kunnen worden en ze hebben een perfecte grip. De materiaaldikte is in te stellen op: 12, 16, 19, 22, 25, 28, 32, 35 en 38 mm bij hout van 12 t/m 38 mm. De set wordt geleverd in een kunststof koffertje.

Deze uitvoering bestaat uit:

- Boorhouder R3
- Klemhouder voor werkstukkleem
- Tapse boor
- Boorstop
- 150 mm vierkante bit
- Inbussleutel
- Startsetje schroeven
- Schroefgat afdichtdeuvels



Bestelnr. R3-INT  
Prijs € 33,00



### Kreg Accu-Cut™ geleiderail

De Accu-Cut™ geleiderail is een accessoire dat zorgt voor kaarsrechte en splintervrije zaagsneden met een cirkelzaag. De Accu-Cut geleidert de cirkelzaag langs een aluminium rail die de zaag in een rechte lijn houdt en maakt het instellen eenvoudig door gewoon de rail uit te lijnen met uw zaaglijn. De antislip geleiderstrips houden de geleider op zijn plaats en voorkomen splinters.

Deze set bestaat uit:

- Universele zaagslede
- Startblok
- 2x 67 cm Aluminium geleiderails
- 2x Aluminium verbindingsstukken met stelschroeven
- 4x Antislip geleide strips



Bestelnr. KMA2700  
Prijs € 99,00

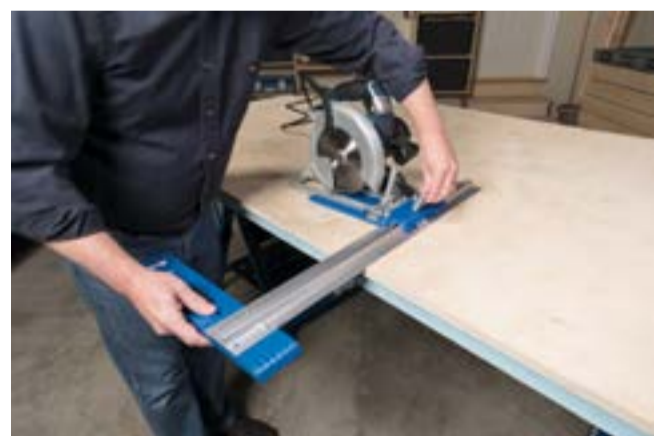

### Kreg Rip-Cut™ geleiderail voor cirkelzaag

Deze lichtgewichtige zaaggeleider vergemakelijkt het zagen van grote platen in stukken van 3 mm tot 610 mm breed. Dat zonder dat er gemeten of markeringen gemaakt moeten worden. De geleider is op bijna elke cirkelzaag te bevestigen. Voorziet een zaaggeleiding over de volledige zaagsnede. De Rip-Cut™ is een solide aluminium geleiderail met een gemakkelijk te lezen instelbare metrische schaal (millimeter verdeling). Kan zowel links- als rechtshandig gebruikt worden.

Bestelnr. KMA2685-INT  
Prijs € 50,00



**SUPER-EGO SUPER CUT set promo BSPT R**

- Met ratelhefboom
- Snijkussens in kunststof koffer

Bestelnr.	Afmetingen	Prijs €
600240600	1/2", 3/4", 1", 1.1/4"	<b>318,00</b>



**SUPER-EGO hoekpijptang 45° "SUPER S"**

- Zelfklemmend: 3-punts spanning
- Verspringende vertanding: veilig/antislip grijpen
- Dubbele T-profielgreep: tbv spannen van verschillende materiaalvormen

Bestelnr.	Ø Inch	Ø mm	Inch/mm	Prijs €
145100000	1	34	12 / 300	<b>43,50</b>
145150000	1.1/2	48	16 / 420	<b>62,00</b>
145200000	2	60	20 / 540	<b>100,00</b>
145300000	3	89	24 / 640	<b>175,00</b>



**SUPER-EGO pijptang 90°**

- Met gunstige hoekmaat
- Slanke bek met smalle kaken, 90° gehoekt

Bestelnr.	Ø Inch	Ø mm	Inch/ mm	Prijs €
141100000	1	34	12 / 300	<b>43,50</b>
141150000	1.1/2	48	16 / 420	<b>62,00</b>
141200000	2	60	20 / 540	<b>100,00</b>

**SUPER-EGO kunststofpijp-scharen**

- Voor PP/PE/PEX/PVC/PB/PVDF
- Met verwisselbaar RVS bladen

Bestelnr.	Type	Afmetingen	Extra toepassing	Prijs €
568060000	TC26	0-26mm		<b>28,00</b>
568400000	TC32	0-32mm	tbv meerlaags-composietpijpen	<b>43,00</b>
568020000	TC42	0-42mm		<b>58,00</b>
568050000	TC50	0-50mm		<b>65,00</b>
568630000	TC63	0-63mm	speciaal voor PVC-pijpen	<b>78,00</b>
568750000	TC75	0-75mm		<b>156,00</b>



**SUPER-EGO SUPER CUT set compact BSPT R**

- Met telescopische ratelhefboom
- Snijkussens in kunststof koffer

Bestelnr.	Afmetingen	Prijs €
600220600	1/2", 3/4", 1", 1.1/4"	<b>336,00</b>



**SUPER-EGO eenhand-pijptang**

- Zelfklemmend, haak verend gemonteerd
- Snelle voorinstelling van de Ø via maatverdeling op haak
- Slijtagedelen vervangbaar

Bestelnr.	Ø Inch	Ø mm	Inch/mm	Prijs €
102080000	8	200	1 / 35	<b>27,75</b>
102100000	10	250	1.1/2 / 49	<b>34,50</b>
102120000	12	300	2 / 61	<b>39,50</b>
102140000	14	350	2 / 61	<b>45,75</b>
102180000	18	450	2.1/2 / 77	<b>64,95</b>
102240000	24	600	3 / 90	<b>103,00</b>
102360000	36	900	5 / 141	<b>228,00</b>



**SUPER-EGO SUPER CUT set professioneel BSPT R**

- Met telescopische ratelhefboom
- Snijkussens in kunststof koffer

Bestelnr.	Afmetingen	Prijs €
600230200	1/2", 3/4", 1", 1.1/4", 1.1/2", 2"	<b>650,00</b>



**SUPER-EGO pijpsnijder pro**

- Voor koper, messing, aluminium en dunwandige stalen pijpen
- Twee steunrollen met punctie voor snede nabij kraag
- uitklapbare binnenontbramer en reserve snijwiel in greep

Bestelnr.	Afmetingen	Prijs €
725200000	3-30mm	<b>23,00</b>



**SUPER-EGO pijpsnijder**

- Voor koper, messing, aluminium en dunwandige stalen pijpen

Bestelnr.	Afmetingen	Prijs €
735000000	6-35mm	<b>39,00</b>
74200ZB00	6-42mm incl. 2 gratis snijwielen MLP/INOX	<b>46,00</b>

**SUPER-EGO pijpsnijder**

- Voor koper, messing, aluminium en dunwandige stalen pijpen
- Handige vormgeving, met zeer kleine werkradius
- Snelle drukregeling door grote kartelknop
- Twee steunrollen met punctie voor snede nabij kraag

Bestelnr.	Afmetingen	Prijs €
722200000	6-22mm	<b>17,95</b>
728000000	3-28mm	<b>27,00</b>





### CAT Focus-Tactical oplaadbare LED zaklamp met powerbankfunctie

Hoogwaardige en krachtige LED-zaklamp voor dagelijks gebruik. De extreem robuuste en gripvaste aluminium behuizing overtuigt met optimale balans en hanteerbaarheid. De lichtbundel is voorzien van focusfunctie en is dimbaar. Zo kunt u de lichtbundel optimaal aanpassen aan elke omstandigheid. Eenvoudige bediening via de schakelaar aan de zijkant.

- Lichtsterkte 40-700 lumen
- Brandduur Hoog: tot 1,5 uur  
Laag: tot 17 uur
- Oplaaftijd 4 uur
- LED-Type High Power
- Reikwijdte licht 150 meter
- Behuizing Aluminium
- Batterij accu 18650-2200mAh
- Afmetingen DiaXL: 44x163mm

DIMMABLE



Bestelnr. CT24565  
Prijs € 61,00

Levering: polsband, Micro-USB naar USB-kabel



### CAT Focus-Tactical oplaadbare LED zaklamp met powerbankfunctie

Hoogwaardige en krachtige LED-zaklamp voor dagelijks gebruik. De extreem robuuste en gripvaste aluminium behuizing overtuigt met optimale balans en hanteerbaarheid. De lichtbundel is voorzien van focusfunctie en is dimbaar. Zo kunt u de lichtbundel optimaal aanpassen aan elke omstandigheid. Eenvoudige bediening via de schakelaar aan de zijkant.

- Lichtsterkte 80-1200 lumen
- Brandduur Hoog: tot 2,5 uur  
Laag: tot 20 uur
- Oplaaftijd 8 uur
- LED-Type High Power
- Reikwijdte licht 300 meter
- Behuizing Aluminium
- Batterij accu 26650-4500mAh
- Afmetingen DiaXL: 44x190mm

DIMMABLE



Bestelnr. CT2115  
Prijs € 93,00

Levering: polsband, Micro-USB naar USB-kabel



### CAT Focus-Tactical oplaadbare LED zaklamp met powerbankfunctie

Hoogwaardige en krachtige LED-zaklamp voor dagelijks gebruik. De extreem robuuste en gripvaste aluminium behuizing overtuigt met optimale balans en hanteerbaarheid. De lichtbundel is voorzien van focusfunctie en is dimbaar. Zo kunt u de lichtbundel optimaal aanpassen aan elke omstandigheid. Eenvoudige bediening via de schakelaar aan de zijkant.

- Lichtsterkte 30-550 lumen
- Brandduur Hoog: tot 2 uur  
Laag: tot 28 uur
- Oplaaftijd 4 uur
- LED-Type High Power
- Reikwijdte licht 120 meter
- Behuizing Aluminium
- Batterij accu 18650-2200mAh
- Afmetingen DiaXL: 38x159mm

DIMMABLE



Bestelnr. CT2505  
Prijs € 67,00

Levering: polsband, Micro-USB naar USB-kabel

### CAT Accu werklamp oplaadbaar

Deze werklamp is uw betrouwbare begeleider in verschillende werk- en dagelijkse situaties. Ongeacht stand of hangend, met de draaibare wegklapbare haak, bijna overal te gebruiken. Bijzonder robuust door de ABS behuizing is de accuwerklamp bovendien spatwaterdicht en slagvast. Met een brandduur van max. 6 uur en een lichtstroom van 500 lumen is deze in de prestaties uniek.

- Lichtsterkte 500 lumen
- Brandduur tot 6 uur
- Oplaaftijd 3,5 uur
- LED-Type COB
- Reikwijdte licht 22 meter
- Behuizing ABS
- Batterij accu 3.7V Li-Ion 2200mAh
- Afmetingen HxBxD: 310x50x44mm



Bestelnr. CT3125EU  
Prijs € 48,00

Levering: USB-oplaadkabel.



### CAT SLIM LIGHT Accu werklamp oplaadbaar

Geen plek is te smal voor deze oplaadbare inspectielamp. Genereert 175 lumen via de COB-LED lichtbron aan de zijkant en 100 lumen aan de voorzijde. Voorzien van een magnetische pocketclip.

- Lichtsterkte 175 of 100 lumen
- Brandduur tot 4 uur
- Oplaaftijd 3,5 uur
- LED-Type COB en LED
- Reikwijdte licht 50 meter
- Behuizing Polymeer
- Batterij accu 3.7V Li-Ion
- Afmetingen HxBxD: 165x32x19mm

Bestelnr. CT1205  
Prijs € 50,00

Levering: USB-oplaadkabel.



### CAT Werklamp compact oplaadbaar

Compact en krachtig met een lichtbron tot 500 lumen. De handel kan ook dienst doen als standaard. Voorzien van krachtige magneten voor handsfree gebruik. Bijzonder robuust en slagvast door de ABS behuizing.

- Lichtsterkte 250 of 500 lumen
- Brandduur tot 6 uur
- Oplaaftijd 3,5 uur
- LED-Type COB
- Reikwijdte licht 15 meter
- Behuizing ABS/kunststof
- Batterij Li-Ion accu 3.7V/2200 mAh
- Afmetingen HxBxD: 133x101x38mm

Bestelnr. CT3545  
Prijs € 47,00

Levering: USB-oplaadkabel.



### CAT Multi functie hoofd lamp

De CT4120 is een hoofd lamp die geschikt is voor vele doeleinden. U kunt hem bijvoorbeeld gebruiken als schijnwerper, als floodlight en met rood licht. In de schijnwerperstand is de lamp geschikt voor normaal gebruik. Het floodlight wordt door middel van een COB-LED gegenereerd en door de brede lichtbundel kunt u uw werkkoppervlak optimaal verlichten. De rode COB-LED is ideaal voor gebruik in het donker, omdat de lamp in deze stand geen invloed heeft op het nachtzicht van het oog niet en niet op afstand waarneembaar is. U kunt het rode veiligheidslampje aan de achterzijde instellen om onafgebroken te branden of juist te knipperen. De hoofdband is eenvoudig in te stellen zodat u de lamp comfortabel kunt dragen. Overigens ideaal voor avond joggers!!

- Lichtsterkte 120 of 250 lumen
- Brandduur tot 5 uur
- LED-Type High-Power en COB
- Reikwijdte licht 40 meter
- Behuizing ABS
- Batterij 3 x AAA (bijgesloten)
- Afmetingen HxBxD: 45x64x45mm
- Gewicht 203 gram

Bestelnr. CT4120  
Prijs € 49,00

Levering: batterijen.



- Lichtsterkte 550 of 1100 lumen
- Brandduur tot 6,5 uur
- Oplaaftijd 6,5 uur
- LED-Type High Power
- Reikwijdte licht 53 meter
- Behuizing Aluminium/ABS/kunststof
- Batterij Li-Ion accu 11,1V/2200 mAh
- Afmetingen HxBxD: 122x168x47mm

Bestelnr. CT3515EUB  
Prijs € 130,00



Levering: transportkoffer, auto- én thuislader, bevestigingsmagneet.

### CAT LED neklamp

Met deze lamp werkt u gegarandeerd handsfree. Gemaakt van duurzaam en uiterst betrouwbare combinatie van ABS en nylon rust deze lamp comfortabel op uw nek. Of u nu de voorkeur geeft aan de laagste sterkte (100 lumen) of de hoogste (200 lumen), deze lamp is aan te passen naar uw behoefte. De twee lampen zijn apart van elkaar te gebruiken en zijn spatwaterdicht.

Patent Pending

- Lichtsterkte 100 of 200 lumen
- Brandduur Hoog: tot 2,5 uur  
Laag: tot 5 uur
- LED-Type High power
- Reikwijdte licht 30 meter
- Behuizing ABS/nylon
- Batterij 2 x AA (bijgesloten)

Bestelnr. CT7100 Prijs € 39,00

Levering: batterijen



### CAT oplaadbare LED neklamp

Naast de reguliere Led neklamp van CAT, is dit model nu ook verkrijgbaar in een oplaadbare variant. Met deze lamp werkt u gegarandeerd handsfree en de lamp heeft maar liefst een brandduur van 9 uur! Door de duurzame en uiterst betrouwbare combinatie van ABS en nylon, rust deze lamp comfortabel op uw nek. Beide lampen zijn 90° instelbaar, apart van elkaar te gebruiken en zijn spatwaterdicht. Deze neklamp wordt inclusief USB oplaadkabel geleverd.

Patent Pending

- Lichtsterkte 100 of 200 lumen
- Brandduur tot 9 uur
- LED-Type High power
- Reikwijdte licht 25 meter
- Behuizing ABS/nylon
- Batterij 2x Lithium Polymer 3.7v/600mAh

Bestelnr. CT7105 Prijs € 67,00

Levering: batterijen



### CAT LED pocket penlight

Dit pocket LED lampje is ideaal voor ontelbare toepassingen en situaties.

- Lichtsterkte 100 lumen
- Brandduur tot 3,5 uur
- LED Type High-Power
- Reikwijdte licht 30 meter
- Behuizing Aluminium
- Batterij 2 x AAA (bijgesloten)



Bestelnr. CT2210 Prijs € 24,00  
Levering: batterijen.



### CAT USB data- en oplaadkabels

Deze kabels zijn speciaal ontwikkeld gemaakt van dubbel geweven reflecterend nylon en tweemaal PVC ommanteld. Speciaal ontwikkeld op duurzaamheid en extreme robuustheid. Deze kabel heeft een versterkte treklast en hoogwaardige stekerverbindingen.

- 1,8 meter lange kabel
- Treklast minimaal 35 kg
- Kern-afscherming van PVC en metaal
- Versterkte knikbescherming
- Geschikt voor snelladen



35 kg

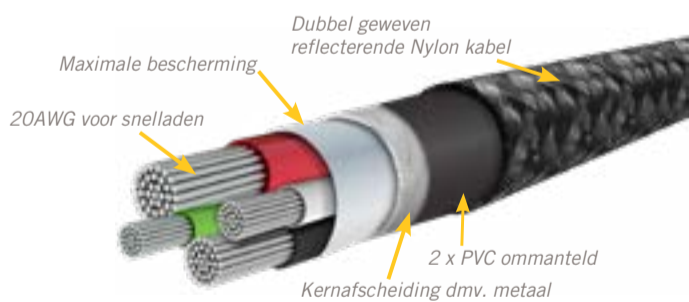

Bestelnr. Type Prijs €  
CAT-PC-ACL Apple Lightning 29,95  
CAT-PC-USBC USB-C 19,95  
CAT-PC-MICRO Micro-USB 14,95

BINNENKORT LEVERBAAR: USB-C naar USB-C en USB naar USB-C.



CAT-PC-ACL



CAT-PC-USBC



CAT-PC-MICRO

### CAT Inspectielamp

Zeer handig multi inzetbaar LED lampje met magnetische voet en riemclip.

- Lichtsterkte 175 lumen
- Brandduur tot 7 uur
- LED-Type COB
- Reikwijdte licht 1 meter
- Behuizing ABS
- Batterij 3 x AAA (bijgesloten)
- Afmetingen BxDxH: 16/30x16x160mm

Bestelnr. CT1000 Prijs € 19,00

Levering: batterijen.



### CAT Handschijnwerper Pocket spot Light

De CT5120 Pocket Spot Light produceert een schitterende lichtcirkel vanuit een robuuste ABS-behuizing met rubber stootranden voorzien van klem. Klein en handzaam, dus gemakkelijk in de broekzak te steken: altijd binnen handbereik.

- Lichtsterkte 110 of 220 lumen
- Brandduur Hoog: tot 3 uur  
Laag: tot 7,5 uur
- LED-Type High-Power
- Reikwijdte licht 1 meter
- Behuizing ABS
- Batterij 3 x AAA (bijgesloten)
- Afmetingen BxDxH: 50x38x114mm

Bestelnr. CT5120 Prijs € 22,00

Levering: batterijen.



### CAT USB thuis-/autolader

Betrouwbare en krachtige 3400mA USB-oplader met 2 USB-uitgangen. Deze oplader is ontwikkeld voor duurzaamheid en extreme robuustheid. Met verlichte USB-poorten.

- 3400mA
- Adaptech™ intelligente chip technologie beveiligd tegen overlading
- USB-poort afscherming tegen (werk)stof
- Krachtig en betrouwbaar

Bestelnr. CAT-2-USB-EU Prijs € 24,75  
CAT-DC2USB-BLK 19,95



CAT-2-USB-EU



CAT-DC2USB-BLK

## Uw dealer:



Alle prijzen zijn in euro's, exclusief BTW en geldig tot 1 Oktober 2024. De PROMO is een uitgave van Lintner BV te Hendrik Ido Ambacht.